

BE COOL

BEDIENUNGSANLEITUNG

Unisex Schutzhelm BCEZSH04TL L/M



HERZLICHEN GLÜCKWUNSCH!

VIELEN DANK, DASS SIE SICH FÜR EIN PRODUKT VON **BE COOL**
ENTSCHIEDEN HABEN.

DE

3

EN

15

BE COOL



Aktuelle Bedienungsanleitungen und weitere Sprachen

Laden Sie aktuelle Bedienungsanleitungen in verschiedenen Sprachen über den Link www.becool.at/downloads herunter oder scannen Sie den abgebildeten QR-Code. Befolgen Sie die Anweisungen auf der Webseite.



Current operating instructions and other languages

Download current user manuals in various languages via the link www.becool.at/downloads or scan the displayed QR code. Follow the instructions on the website.



BE COOL

DE

LESEN SIE BITTE DIE BEDIENUNGSANLEITUNG SORGFÄLTIG DURCH BEVOR SIE MIT MONTAGE, INSTALLATION, BEDIENUNG ODER WARTUNG BEGINNEN. SCHÜTZEN SIE SICH SELBST UND ANDERE, INDEM SIE DIE SICHERHEITSHINWEISE BEFOLGEN. DIE NICHTBEACHTUNG VON ANWEISUNGEN KÖNNTE ZU PERSONEN UND/ODER SACHSCHÄDEN UND/ODER ZUM VERLUST DES GARANTIEANSPRUCHS FÜHREN!

WICHTIGE INFORMATIONEN ZUR SICHERHEIT, POSITIONIERUNG UND ZUM ELEKTRISCHEN ANSCHLUSS

WARNUNG!

Ein Helm hat eine begrenzte Lebensdauer und sollte ersetzt werden, sobald Anzeichen von Verschleiß erkennbar sind. Um zuverlässigen Schutz zu gewährleisten, ist es wichtig, dass der Helm richtig angepasst und korrekt getragen wird. Bitte lesen Sie die Informationen in dieser Anleitung sorgfältig durch und befolgen Sie sie stets. Eine Nichtbeachtung kann zu schwerwiegenden Verletzungen führen, im schlimmsten Fall sogar zum Tod.

BE COOL

1



2



3

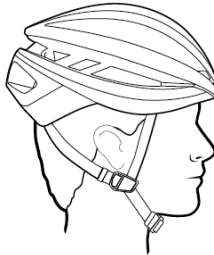

BE COOL

Für höchsten Schutz sind folgende Hinweise dringend zu beachten:

Verwendung:

Dieser Helm ist als wichtiger Bestandteil der Schutzausrüstung ausschließlich für folgende Aktivitäten zu empfehlen (siehe Abbildung 1). Für andere Aktivitäten ist dieser Helm nicht geeignet (siehe Abbildung 2).

Achtung:

Kinder sollten vor dem Betreten eines Kinderspielplatzes unbedingt ihren Schutzhelm abnehmen! Dieser Helm ist nicht für Kinder geeignet, wenn sie klettern oder an anderen Aktivitäten teilnehmen, bei denen die Gefahr besteht, dass sie sich verfangen oder strangulieren, falls der Helm hängen bleibt.

Optimaler Sitz:

- Der Helm sollte nicht zu weit nach unten gezogen werden, um die Sicht nicht zu beeinträchtigen.
- Er sollte den Bereich der Stirn schützen. Daher sollte der Helm nicht zu weit über den Hinterkopf gezogen werden.
- Der Helm sitzt richtig, wenn er horizontal auf dem Kopf liegt.

Um sicherzustellen, dass Ihr Helm optimalen Schutz bietet, muss er richtig passen. Probieren Sie daher verschiedene Größen aus und wählen Sie diejenige, bei der der Helm fest und dennoch komfortabel sitzt (siehe Abbildung 3).

BE COOL

Einstellen der Gurtbänder:

Zu Beginn ist es wichtig, die Gurtbänder so anzupassen, dass sie unterhalb der Ohren straff und bequem verlaufen, ohne sie zu berühren. Hierbei helfen die leicht zu bedienenden Gurtverteiler auf beiden Seiten, die optional eine Fixierungseinheit haben.

Vor der ersten Nutzung müssen die Gurtbänder nach dem Justieren mit einem hörbaren Klick fest verriegelt werden, um ein unbeabsichtigtes Verstellen zu verhindern und einrasten. Beim Einstellen des Kinnverschlusses, der vor jeder Fahrt geschlossen werden muss, achten Sie darauf, dass er nicht auf Höhe des Kieferknochens sitzt.

Nachdem die Gurtbänder eingestellt sind, können die überstehenden Enden mit dem Gurtclip gesichert werden.

Falls die Gurtbänder zu lang sind, besteht die Möglichkeit, die Enden individuell abzuschneiden und mit einer Streichholzflamme zu versiegeln, um ein Ausfransen zu verhindern.

Sachgemäße Handhabung und Pflege:

- Überprüfen Sie den Helm regelmäßig auf sichtbare Mängel.
- Verändern Sie den Helm nicht und entfernen Sie keine Originalteile, da dies die Schutzwirkung beeinträchtigen kann.
- Verwenden Sie den Helm nicht für andere Zwecke als vorgesehen.

BE COOL

- Ersetzen Sie den Helm sofort, wenn er einem starken Stoß ausgesetzt wurde, da die Schutzwirkung auch ohne sichtbare Schäden stark beeinträchtigt sein kann.
- Ein Fahrradhelm sollte je nach Nutzungsgrad und Einsatzbedingungen spätestens alle 3-5 Jahre ab dem ersten Gebrauch ausgetauscht werden. Auch wenn keine offensichtlichen Mängel vorliegen, kann das Material über die Zeit seine schützende Wirkung verlieren. Daher wird empfohlen, den Helm nach spätestens 5 Jahren zu ersetzen.
- Bemalen oder bekleben Sie den Helm nicht, da schädliche Inhaltsstoffe die Stabilität und Schutzwirkung beeinträchtigen können.
- Der Helm darf keiner Hitze über 60°C (147°F) ausgesetzt werden, da dies seine schützenden Eigenschaften beeinträchtigen könnte.
- Reinigen Sie die Helmschale, den Verstellring und die herausnehmbaren Innenpolster von Hand mit lauwarmem Wasser, weichen Tüchern und einem lösungsmittelfreien Reiniger. Dies gilt auch für Sonnenschutzschirme.
- Bewahren Sie den Helm nicht hinter Glas, z.B. im Auto (Glashaus-Effekt), oder in der Nähe von Heiz- oder Wärmequellen auf.
- Verwenden Sie ausschließlich Originalersatzteile.
- Informieren Sie sich bitte bei Ihrem Entsorgungsunternehmen über die richtige Entsorgung des Produkts.

BE COOL

Begrenzter Aufprallschutz:



Kein Helm kann den Träger vollständig vor allen möglichen Zusammenstößen schützen. Seine Funktion besteht darin, Aufprallenergie durch teilweise Zerstörung von Schale und Innenpolster zu absorbieren. Diese Schäden sind möglicherweise nicht sofort sichtbar. Deshalb sollte ein Helm, der einem erheblichen Aufprall ausgesetzt war, ersetzt werden, auch wenn äußerlich keine Beschädigungen erkennbar sind.

Helme können bei richtiger Anwendung viele Verletzungen mindern oder verhindern. Dennoch können selbst bei Unfällen mit geringer Geschwindigkeit Kräfte auftreten, die schwerwiegende Verletzungen oder sogar tödliche Folgen haben können. Die Materialien, die in Sicherheitshelmen verwendet werden, sind so konzipiert, dass sie sich bei einem Aufprall verformen und einen Großteil der Energie absorbieren. Manchmal kann dies zu einer vollständigen Zerstörung des Materials führen, wodurch ein Teil der aufgenommenen Kräfte auf den Kopf übertragen wird. In Fällen, in denen diese Kräfte stark genug sind, können schwerwiegende Verletzungen oder der Tod eintreten. Da bei jedem Unfall verschiedene Faktoren eine Rolle spielen, lässt sich nicht vorhersagen, wie oder wann solche Verletzungen auftreten könnten.

Helme sind für den Schutz vor Kopfverletzungen bei normalen Fahrradaktivitäten, E-Scooter konzipiert und nicht für andere Aktivitäten wie Klettern, Skifahren, Snowboarding, Motorradfahren oder Hochgeschwindigkeitssportarten wie Motorradrennen oder Autorennen geeignet.

BE COOL

Recycling, Entsorgung, Konformitätserklärung

	<p><u>RECYCLING</u></p> <p>Die Verpackungsmaterialien können recycelt werden. Deswegen wird empfohlen, diese im sortierten Abfall zu entsorgen</p>
	<p><u>ENTSORGUNG</u></p> <p>Das Symbol "durchgestrichene Mülltonne" erfordert die separate Entsorgung von Elektro- und Elektronik-Altgeräten (WEEE). Elektrische und elektronische Geräte können gefährliche und umweltgefährdende Stoffe enthalten. Entsorgen Sie dieses daher nicht im unsortierten Restmüll, sondern an einer ausgewiesenen Sammelstelle für Elektro- und Elektronik-Altgeräte. Dadurch tragen Sie zum Schutz der Ressourcen und der Umwelt bei. Für weitere Informationen wenden Sie sich bitte an Ihren Händler oder die örtlichen Behörden. Richtlinie 2012/19/EU</p>
	<p><u>KONFORMITÄTSEKTLÄRUNG</u></p> <p>Hiermit bestätigen wir, dass dieser Artikel den grundlegenden Anforderungen, Vorschriften und Richtlinien der EU entspricht. Die ausführliche Konformitätserklärung können Sie jederzeit unter folgendem Link einsehen:</p> <p>https://www.schuss-home.at/downloads</p>

Irrtümer und technische Änderungen vorbehalten.

BE COOL

Produktbeschreibung

Ähnlich wie bei Autos haben wir nun Lichter und Blinker für Fahrradhelme ausgestattet, die sich auf der Rückseite und Vorderseite des Helms befinden. Mit einer Fernbedienung, die am Lenker angebracht ist, können die Blinker in die gewünschte Richtung geschaltet werden.

LIEFERUMFANG

Im Lieferumfang des Schutzhelmes erhalten Sie:

- 1x Schutzhelm
- 1x Fernbedienung
- 1x Bedienungsanleitung
- 1x USB-C Ladekabel

Beschreibung des Gerätes

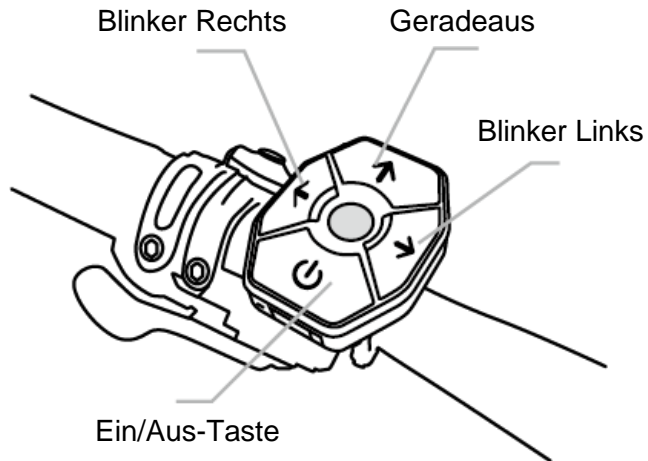

BE COOL

Symbolbild



Ladebuchse am Helm

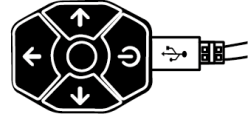

Ladebuchse an der Fernbedienung

INBETRIEBNAHME

1. INSTALLATION

1. Entnehmen Sie den Helm und die Fernbedienung aus der Verpackung und entfernen Sie alle Verpackungsmaterialien.
2. Prüfen Sie das Gerät auf mögliche Schäden.
3. Laden Sie das den Helm und die Fernbedienung mit dem passenden Ladegerät auf.

Bedienung

1. HELM EINSTELLEN

Der Sicherheitshelm, den Sie gerade erworben haben, bietet Schutz, ob auf der Straße oder abseits davon. Um eine ordnungsgemäße Nutzung dieses Helms sicherzustellen, machen Sie sich mit seinen Funktionen, Passform und Pflege vertraut, indem Sie dieses Handbuch sorgfältig durchlesen, bevor Sie Ihren neuen Helm tragen.

Schutz und Belüftung:

Die äußere Schale ermöglicht es dem Helm, als einer der leichtesten Helme bewertet zu werden, während sie gleichzeitig eine ausgezeichnete Haltbarkeit und Integrität bietet. Die zahlreichen Belüftungsöffnungen mit inneren Luftkanälen leiten die Luft durch den Helm und über die Stirn für maximale Kühlung.

Polsteranpassung:

Der Helm muss richtig passen, um wirksam zu sein. Bei einer korrekten Passform sollte der Helm nicht hin und her oder seitlich hin und her rutschen, während er befestigt ist. Wenn der Helm mit den installierten Polstern nicht passt, entfernen Sie sie einfach und installieren Sie ein Polster in einer anderen Größe. Um die richtige Passform sicherzustellen, können Sie die Dicke der Polster mischen und anpassen, um sich am besten an die Form Ihres Kopfes anzupassen.

BE COOL

Befestigungssystem:

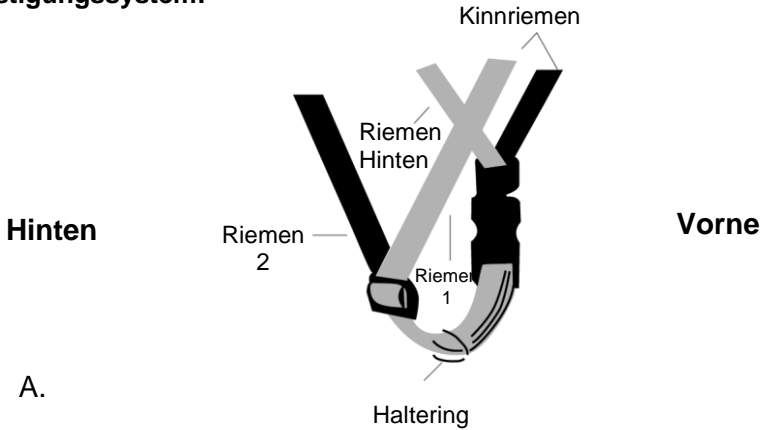

A.

Dieser Sicherheitshelm verwendet eine Schnellverschluss-Schnalle, die einfach zu bedienen ist und ohne Änderung der Einstellung geschlossen und geöffnet werden kann. Die Riemen müssen fest und gleichmäßig gespannt sein. Setzen Sie den Helm fest auf Ihren Kopf und schließen Sie die Schnalle.

Beachten Sie, welcher Riemen locker ist. Ziehen Sie den lockeren Riemen nach dem Abnehmen des Helms fest.

Um den Kinnriemen anzuziehen, halten Sie die Schnalle mit einer Hand fest. Ziehen Sie dann den überschüssigen Riemen hindurch. (Siehe Diagramm A).

Um den hinteren Riemen festzuziehen, ziehen Sie den überschüssigen Riemen von hinten am Riemen 2 heraus. Halten Sie den Helm mit einer Hand fest. Mit der anderen Hand halten Sie den Riemen dort, wo er unter Ihrem Kinn entlangführt. Ziehen Sie dann von Seite zu Seite, um die Länge aller vier Riemen auszugleichen. (Siehe Diagramm B)



Vorne

B.

BE COOL

Der Helm muss fest und eben auf Ihrem Kopf sitzen. (Siehe Diagramm C). Um die Vorderseite des Helms zu senken und Ihre Stirn zu bedecken, ziehen Sie den Kinnriemen fest und lockern Sie den hinteren Riemen. Um die Vorderseite zu erhöhen, lockern Sie den Kinnriemen und ziehen Sie den hinteren Riemen fest.

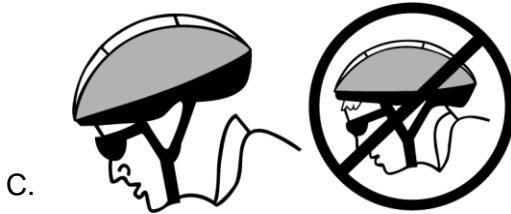

Um die richtige Spannung zu überprüfen, setzen Sie den Helm auf und schließen Sie die Schnalle. Öffnen Sie Ihren Mund. Sie sollten spüren, wie der Riemen gegen Ihr Kinn zieht.

Versuchen Sie dann, den Helm nach vorne oder hinten abzuziehen. Wenn der Helm abrutscht, erhöhen Sie die Riemenspannung und prüfen Sie, ob dicke Polster verwendet werden. Der Helm sollte nicht übermäßig nach vorne oder hinten rollen können. Es sollte nicht möglich sein, den Helm ohne Lösen der Schnalle abzunehmen.

HINWEIS: Bitte überprüfen Sie die Einstellung jedes Mal, wenn dieser Helm getragen wird.

BE COOL

Abschlussüberprüfung

Das Wichtigste ist, dass der Helm fest sitzt. Wenn Sie ihn vorwärts oder rückwärts bewegen können, müssen Sie die Riemenverstellung straffen.

Die Riemen sollten so positioniert sein, dass sie die Ohren nicht bedecken und die Schnalle sich beim korrekten Anlegen nicht am Kinn befindet.

Käufer sollten immer verschiedene Größen ausprobieren und die Größe wählen, die sich sicher und bequem auf dem Kopf anfühlt.

Es ist wichtig, dass der Helm fest auf Ihrem Kopf sitzt und angelegt wird, um maximalen Schutz zu bieten.

Alle Einstellungen sollten jedes Mal überprüft werden, wenn der Helm getragen wird, um sicherzustellen, dass er jederzeit fest sitzt.

Pflege Ihres Helms

Reinigen Sie den Kopfschutz nur mit mildem Seifenwasser. Die Verwendung von Lösungsmitteln, Farben oder Aufklebern kann den Helm beschädigen und ihn im Falle eines Unfalls unwirksam machen.

Helm vor extremer Hitze schützen

Der Helm wird beschädigt, wenn er Temperaturen über 150°F ausgesetzt wird. Dunkle Fahrzeuge und Aufbewahrungstaschen können an sehr heißen Tagen diese Temperatur überschreiten. Hitzebeschädigte Helme weisen zufällige verformte Bereiche auf, in denen die Textur blasig und uneben erscheint. Beschädigte Helme sollten sofort zerstört und ersetzt werden.

Wichtige Informationen

Dieser Schutzhelm ist so konzipiert, dass er die Energie eines Aufpralls durch teilweise Zerstörung oder Beschädigung selbst absorbiert. Auch wenn solche Schäden nicht sichtbar sind, muss der Helm ersetzt werden, wenn er in einen unfallbedingten Sturz verwickelt ist.

Leider führen manche Unfälle zu Kopfverletzungen, die durch keinen Helm verhindert werden können. Je nach Art des Aufpralls können sogar sehr geringe Geschwindigkeiten zu schweren Kopfverletzungen oder zum Tod führen. Fahren Sie immer äußerst vorsichtig und lesen Sie dieses Handbuch gründlich durch.

BE COOL

2. Verwenden der Fernbedienung

- Befestigen Sie die Halterung mit den Kabelbindern am Lenker, wie in Abbildung 1. gezeigt.
- Schalten Sie den Smart-Helm ein: Drücken Sie die Taste links, rechts oder geradeaus.
- Blinker links: Drücken Sie die linke Taste, wenn Sie nach links abbiegen möchten. Der Blinker auf der linken Seite des Helms wird eingeschaltet und kehrt nach 20 Sekunden automatisch in den geraden Anzeigemodus zurück.
- Blinker rechts: Drücken Sie die rechte Taste, wenn Sie nach rechts abbiegen möchten. Der Blinker auf der rechten Seite des Helms wird eingeschaltet und kehrt nach 20 Sekunden automatisch in den geraden Anzeigemodus zurück.
- Geradeaus: Die Taste für geradeaus schaltet die Beleuchtung wieder in den geraden Status zurück, d.h. keinen Abbiegezustand. Verwenden Sie dies, wenn Sie den Abbiegezustand vorzeitig abbrechen möchten.
- Ausschalten: Schalten Sie den Helm aus, indem Sie die Taste 2 Sekunden lang gedrückt halten.

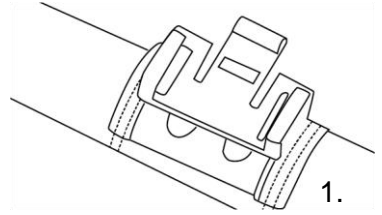

Hinweis: Wenn der Helm nicht auf die Tastenansläge reagiert, blinkt eine winzige rote LED in der Nähe der Taste. In diesem Fall überprüfen Sie bitte, ob der Helm und die Fernbedienung nicht gekoppelt sind oder ob der Helm keine Energie mehr hat. Die rote LED in der Nähe der Taste blinkt während des Ladevorgangs und erlischt, wenn der Ladevorgang abgeschlossen ist.

BE COOL

Der Sicherheitshelm ist ausschließlich für die Verwendung beim Radfahren und anderen nicht stark motorisierten Sportarten konzipiert und vorgesehen. Er ist nicht für den Gebrauch beim Motorsport oder beim Mopedfahren vorgesehen und bietet in diesen Fällen keinen ausreichenden Schutz. Kein Helm kann den Träger vor allen unvorhersehbaren Aufprällen schützen. Dennoch muss der Helm gut passen und alle Haltegurte müssen sicher befestigt sein, um maximalen Schutz zu gewährleisten.

Es ist gefährlich, jegliche Originalteile des Helms zu modifizieren oder zu entfernen.

Der Helm sollte nicht für den Einbau von Zubehörteilen auf eine Weise angepasst werden, die nicht vom Hersteller empfohlen wird.

Der Helm sollte nach maximal 5 Jahren ab dem Herstellungsdatum ersetzt werden.

Für die Entsorgung gebrauchter Helme beachten Sie bitte die örtlichen Vorschriften zur Entsorgung von Abfallprodukten.

BE COOL

TECHNISCHE DATEN

Technische Informationen	
Nennspannung	AC 220-240V 50/60Hz
Nenneingangsleistung	32W
Allgemeine 2,4GHz-Frequenz	2438MHz
Maximale 2,4GHz Übertragungsleistung	0dBm
Betriebstemperatur	-20 ~ +60°C
Lagertemperatur	-30 ~ +70°C
Batterie Fernbedienung	60 mAh
Batterie Sicherheitshelm	1000 mAh
Ladebuchse	USB-C
Abmessungen	
Produktabmessungen	M: 55-58 cm L: 58-61 cm
Gewicht:	0,45 / 0,6 kg
Kontaktadressen für weitere Informationen und Serviceline:	Schuss Home Electronic GmbH Scheringgasse 3, A-1140 Wien Tel: +43 (1) 97 0 21 - 0 www.becool.at FB-Nr: 23697 4 t / FB-Gericht: Wien

BE COOL

GARANTIE

Mit diesem Qualitätsprodukt von BE COOL haben Sie eine Entscheidung für Innovation, Langlebigkeit und Zuverlässigkeit getroffen.

Für dieses BECOOL Gerät gewähren wir eine Garantiezeit von 2 Jahren ab Kaufdatum gültig in Österreich! Sollten in diesem Zeitraum wider Erwarten dennoch Servicearbeiten an Ihrem Gerät notwendig sein, garantieren wir Ihnen hiermit eine kostenlose Reparatur (Ersatzteile und Arbeitszeit) oder (nach Ermessen der Firma Schuss) das Produkt auszutauschen. Sollten weder Reparatur noch Tausch aus wirtschaftlichen Gründen möglich sein, behalten wir uns das Recht vor, eine Zeitwertgutschrift zu erstellen.

Bitte wenden Sie sich im Falle von Klimageräten auf jeden Fall als ersten Schritt an die Kundenhotline (siehe Kleber am Gerät bzw. Titelseite Gebrauchsanweisung), bei Ventilatoren hierzu an Ihren Fachhändler oder direkt an uns. Wir weisen darauf hin, dass Reparaturarbeiten, die nicht durch die autorisierte Vertragswerkstätte in Österreich vorgenommen worden sind, die Gültigkeit dieser Garantie sofort beenden.

Von dieser Garantie nicht umfasst sind:

- Bei nicht Ordnungsgemäßer Verwendung übernehmen wir keine Folgeschäden
- Reparatur oder Tausch von Teilen aufgrund üblicher Verschleißerscheinungen
- Schäden aufgrund Nichtbeachtung der Bedienungsanleitung
- Geräte, die - auch nur teilweise - gewerblich genutzt werden
- durch äußeren Einfluss mechanisch beschädigte Geräte (Sturz, Stoß, Bruch, unsachgemäßer Gebrauch etc.) sowie Abnutzungserscheinungen ästhetischer Art.
- Geräte, die unsachgemäß behandelt wurden
- Geräte, die nicht von unserer autorisierten Servicewerkstätte geöffnet wurden.
- Nicht erfüllte Konsumentenerwartungen.
- Schäden, die auf höhere Gewalt, Wasser, Blitzschlag, Überspannung zurückzuführen sind.
- Geräte, bei denen die Typenbezeichnung und/oder Seriennummer am Gerät geändert, gelöscht, unleserlich gemacht oder entfernt worden ist.
- Dienstleistungen außerhalb unserer Vertragswerkstätten, die Transportkosten zu einer Vertragswerkstatt oder an uns und retour sowie die damit verbundenen Risiken.

Wir weisen nachdrücklich darauf hin, dass innerhalb der Garantiezeit bei Bedienungsfehlern oder wenn kein Fehler festgestellt wurde ein Pauschalbetrag von € 60,- (indiziert Basis VPI 2010, Juni 2015) in Rechnung gestellt wird.

Durch die Erbringung einer Garantieleistung (Reparatur oder Austausch des Gerätes) wird die absolut Garantiedauer von 2 Jahren ab Kaufdatum nicht verlängert.

Die 2 Jahres Garantie gilt nur gegen Vorlage des Kaufbelegs (muss Name und Anschrift des Händlers sowie die vollständige Gerätebezeichnung enthalten) und des dazugehörigen Garantiezettifikats, auf dem die Gerätetype sowie die Seriennummer (am Karton und auf der Geräterück- bzw. Unterseite ersichtlich) zu vermerken sind! Ohne Vorlage des Garantiezettifikats gilt nur die gesetzliche Gewährleistung!

Wir weisen ausdrücklich darauf hin, dass die gesetzlichen Gewährleistungsrechte durch diese Garantie nicht berührt werden und unvermindert fortbestehen.

Eine Schadenersatzpflicht seitens Schuss Home Electronic GmbH sowie deren Erfüllungsgehilfen besteht nur bei Vorliegen grober Fahrlässigkeit oder Vorsatz. Ausgeschlossen ist jedenfalls die Haftung für entgangenen Gewinn, erwartete, aber nicht eingetretene Ersparnisse, Folgeschäden und Schäden aus Ansprüchen Dritte. Schäden an oder für aufgezeichnete Daten sind immer aus der Schadenersatzpflicht ausgenommen.

Herzliche Gratulation zu Ihrer Wahl. Wir wünschen Ihnen viel Freude mit Ihrem BE COOL Gerät!

ANSCHRIFT

Schuss Home Electronic GmbH
A-1140 Wien, Scheringgasse 3
Tel.: +43 (0)1/ 970 21

Typenbezeichnung:.....

Seriennummer:.....

Dieses Garantiezettifikat ist im Garantiefall gemeinsam mit dem Gerät der autorisierten Servicewerkstätte auszuhändigen.

BE COOL BE COOL

OPERATING INSTRUCTIONS

Unisex safety helmet BCEZSH04TL L/M



CONGRATULATIONS!
THANK YOU FOR CHOOSING A PRODUCT FROM **BE COOL**
HAVE DECIDED.

BE COOL



Current operating instructions and other languages

Download the latest operating instructions in various languages via the link www.becool.at/downloads or scan the QR code shown. Follow the instructions on the website.



Current operating instructions and other languages

Download current user manuals in various languages via the link www.becool.at/downloads or scan the displayed QR code. Follow the instructions on the website.



BE COOL



PLEASE READ THE OPERATING INSTRUCTIONS CAREFULLY BEFORE STARTING ASSEMBLY, INSTALLATION, OPERATION OR MAINTENANCE. PROTECT YOURSELF AND OTHERS BY FOLLOWING THE SAFETY INSTRUCTIONS. FAILURE TO FOLLOW INSTRUCTIONS COULD RESULT IN PERSONAL INJURY AND/OR PROPERTY DAMAGE AND/OR VOID THE WARRANTY!

IMPORTANT INFORMATION ON SAFETY, POSITIONING AND ELECTRICAL CONNECTION

WARNING!

A helmet has a limited lifespan and should be replaced as soon as signs of wear are visible. To ensure reliable protection, it is important that the helmet is fitted correctly and worn correctly. Please read the information in these instructions carefully and follow them at all times. Failure to do so may result in serious injury or, in the worst case, even death.

BE COOL

1



2

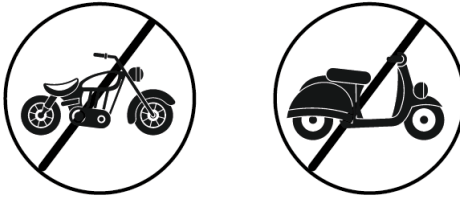

3



BE COOL

For maximum protection, the following instructions must be observed:

Use:

This helmet is an important piece of protective equipment and is only recommended for the following activities (see Figure 1). This helmet is not suitable for other activities (see Figure 2).

Attention:

Children should always remove their safety helmet before entering a children's playground! This helmet is not suitable for children when they are climbing or taking part in other activities where there is a risk of entanglement or strangulation if the helmet gets caught.

Optimum fit:

- The helmet should not be pulled down too far so as not to impair visibility.
- It should protect the forehead area. The helmet should therefore not be pulled too far over the back of the head.
- The helmet sits correctly when it is horizontal on the head.

To ensure that your helmet offers optimum protection, it must fit correctly. Therefore, try out different sizes and choose the one where the helmet fits snugly yet comfortably (see Figure 3).

BE COOL

Adjusting the straps:

To begin with, it is important to adjust the straps so that they run tightly and comfortably under the ears without touching them. The easy-to-use strap distributors on both sides, which have an optional fixation unit, help with this.

Before first use, the straps must be firmly locked with an audible click after adjustment to prevent unintentional adjustment and to lock into place. When adjusting the chin buckle, which must be closed before each ride, make sure that it is not positioned at the level of the jawbone.

Once the straps have been adjusted, the protruding ends can be secured with the strap clip.

If the straps are too long, it is possible to cut the ends individually and seal them with a match flame to prevent fraying.

Proper handling and care:

- Check the helmet regularly for visible defects.
- Do not modify the helmet or remove any original parts, as this may impair the protective effect.
- Do not use the helmet for purposes other than those for which it is intended.
- Replace the helmet immediately if it has been subjected to a severe impact, as the protective effect can be severely impaired even without visible damage.

BE COOL

- A bicycle helmet should be replaced at least every 4-5 years from the date of first use, depending on the degree of use and operating conditions. Due to unavoidable material fatigue, the helmet should be replaced no later than 8 years after the production date, even if there are no obvious defects.
- Do not paint or stick anything on the helmet, as harmful substances may impair its stability and protective effect.
- The helmet must not be exposed to heat above 60°C (147°F), as this could impair its protective properties.
- Clean the helmet shell, the adjustment ring and the removable inner padding by hand with lukewarm water, soft cloths and a solvent-free cleaner. This also applies to sunshades.
- Do not store the helmet behind glass, e.g. in a car (glass house effect), or near sources of heat or warmth.
- Only use original spare parts.
- Please contact your waste disposal company for information on the correct disposal of the product.

BE COOL

Limited impact protection:



No helmet can fully protect the wearer from all possible collisions. Its function is to absorb impact energy by partially destroying the shell and inner padding. This damage may not be immediately visible. Therefore, a helmet that has been subjected to a significant impact should be replaced, even if no damage is visible on the outside.

When used correctly, helmets can reduce or prevent many injuries. However, even low-speed accidents can result in forces that can cause serious injury or even death. The materials used in safety helmets are designed to deform on impact and absorb much of the energy. Sometimes this can lead to complete destruction of the material, transferring some of the absorbed forces to the head. In cases where these forces are strong enough, serious injury or death can occur. Since various factors play a role in every accident, it is not possible to predict how or when such injuries might occur.

Helmets are designed to protect against head injuries during normal cycling activities, e-scooters and are not suitable for other activities such as climbing, skiing, snowboarding, motorcycling or high-speed sports such as motorcycle racing or car racing.

BE COOL

Recycling, disposal, declaration of conformity

	<p><u>RECYCLING</u></p> <p>The packaging materials can be recycled. It is therefore recommended to dispose of them in sorted waste</p>
	<p><u>DISPOSAL</u></p> <p>The "crossed-out dustbin" symbol requires the separate disposal of waste electrical and electronic equipment (WEEE). Electrical and electronic equipment may contain hazardous and environmentally harmful substances. Therefore, do not dispose of them in unsorted residual waste, but at a designated collection point for waste electrical and electronic equipment. This will help to protect resources and the environment. For further information, please contact your dealer or the local authorities. Directive 2012/19/EU</p>
	<p><u>DECLARATION OF CONFORMITY</u></p> <p>We hereby confirm that this product complies with the essential requirements, regulations and directives of the EU. You can view the detailed declaration of conformity at any time under the following link:</p> <p>https://www.schuss-home.at/downloads</p>

Errors and technical changes excepted.

BE COOL

Product description

Similar to cars, we have now fitted lights and indicators for bicycle helmets, which are located on the back and front of the helmet. The indicators can be switched in the desired direction using a remote control attached to the handlebars.

SCOPE OF DELIVERY

The safety helmet is supplied with:

- 1x safety helmet
- 1x remote control
- 1x operating instructions
- 1x USB-C charging cable

Description of the device

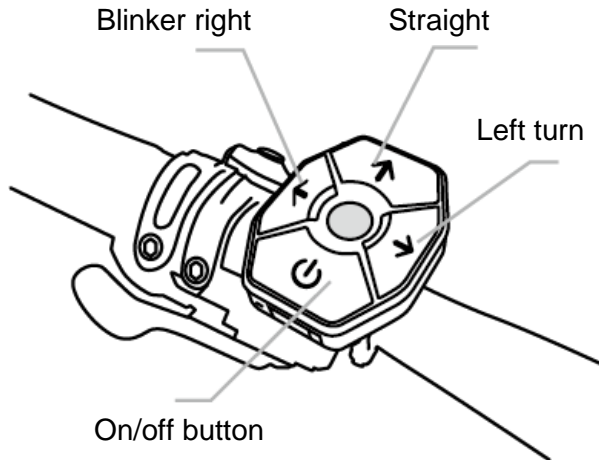

BE COOL

Symbol

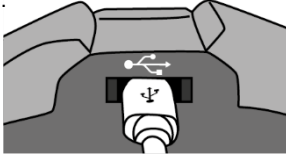

Charging socket on the helmet

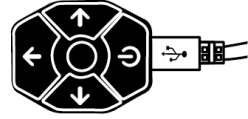

Charging socket on the remote control

COMMISSIONING

1. INSTALLATION

1. remove the helmet and the remote control from the packaging and remove all packaging materials.
2. check the device for possible damage.
3. charge the helmet and the remote control with the appropriate charger.

Operation

1. ADJUST HELMET

The safety helmet you have just purchased will provide protection whether on or off the road. To ensure proper use of this helmet, familiarize yourself with its features, fit and care by reading this manual carefully before wearing your new helmet.

Protection and ventilation:

The outer shell allows the helmet to be rated as one of the lightest helmets while providing excellent durability and integrity. The numerous vents with internal air channels channel air through the helmet and across the forehead for maximum cooling.

Upholstery adjustment:

The helmet must fit correctly to be effective. With a proper fit, the helmet should not slide back and forth or side to side while it is fastened. If the helmet does not fit with the pads installed, simply remove them and install a different size pad. To ensure the correct fit, you can mix and match the thickness of the pads to best fit the shape of your head.

fastening system:

Chin strap

BE COOL

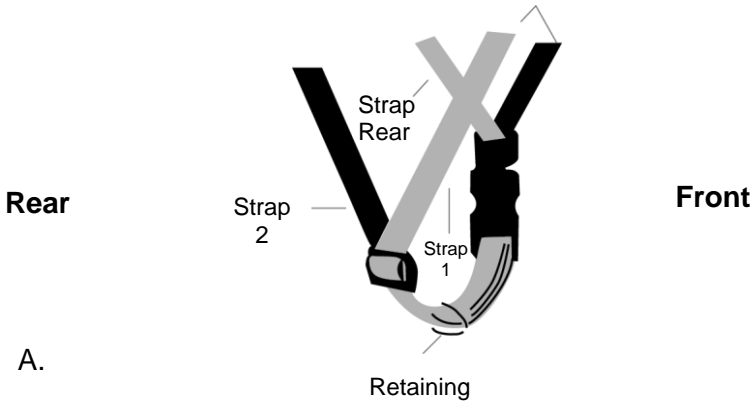

This safety helmet uses a quick-release buckle that is easy to operate and can be closed and opened without changing the setting. The straps must be tight and evenly tensioned. Place the helmet firmly on your head and close the buckle.

Note which strap is loose. Tighten the loose strap after removing the helmet.

To tighten the chin strap, hold the buckle firmly with one hand. Then pull the excess strap through. (See diagram A).

To tighten the rear strap, pull out the excess strap from the back of strap 2. Hold the helmet firmly with one hand. With the other hand, hold the strap where it runs under your chin. Then pull from side to side to equalize the length of all four straps. (See diagram B)

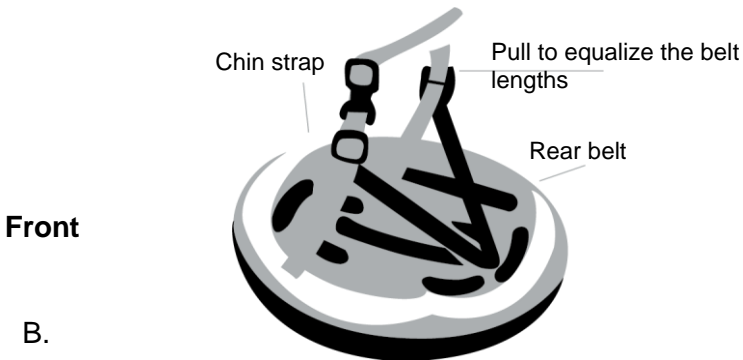

BE COOL

The helmet must sit firmly and flat on your head. (See diagram C). To lower the front of the helmet and cover your forehead, tighten the chin strap and loosen the rear strap. To raise the front, loosen the chin strap and tighten the rear strap.



To check the correct tension, put the helmet on and close the buckle. Open your mouth. You should feel the strap pulling against your chin.

Then try to pull the helmet forwards or backwards. If the helmet slips off, increase the strap tension and check whether thick pads are being used. The helmet should not be able to roll forwards or backwards excessively. It should not be possible to remove the helmet without undoing the buckle.

NOTE: Please check the setting every time this helmet is worn.

BE COOL

Final review

The most important thing is that the helmet sits firmly. If you can move it forwards or backwards, you must tighten the strap adjustment.

The straps should be positioned so that they do not cover the ears and the buckle is not on the chin when correctly fitted.

Buyers should always try different sizes and choose the size that feels secure and comfortable on the head.

It is important that the helmet sits firmly on your head and is put on to provide maximum protection.

All adjustments should be checked every time the helmet is worn to ensure that it is securely fastened at all times.

Caring for your helmet

Only clean the head protection with mild soapy water. The use of solvents, paints or stickers can damage the helmet and render it ineffective in the event of an accident.

Protect your helmet from extreme heat

The helmet will be damaged if it is exposed to temperatures above 150°F. Dark vehicles and storage bags can exceed this temperature on very hot days. Heat damaged helmets will have random deformed areas where the texture appears bubbled and uneven. Damaged helmets should be destroyed and replaced immediately.

Important information

This safety helmet is designed to absorb the energy of an impact through partial destruction or damage. Even if such damage is not visible, the helmet must be replaced if it is involved in an accidental fall.

Unfortunately, some accidents lead to head injuries that cannot be prevented by a helmet. Depending on the type of impact, even very low speeds can lead to serious head injuries or death. Always ride with extreme caution and read this manual thoroughly.

BE COOL

2. using the remote control

- Attach the bracket to the handlebars with the cable ties as shown in Figure 1.
- Switch on the smart helmet: Press the left, right or straight ahead button.
- Left turn signal: Press the left button if you want to turn left. The blinker on the left side of the helmet is switched on and automatically returns to straight display mode after 20 seconds.
- Blinker right: Press the right button if you want to turn right. The blinker on the right-hand side of the helmet is switched on and automatically returns to straight display mode after 20 seconds.
- Straight ahead: The button for straight ahead switches the lighting back to straight ahead status, i.e. no turn-off status. Use this if you want to cancel the turn-off status prematurely.
- Switch off: Switch the helmet off by pressing and holding the button for 2 seconds.

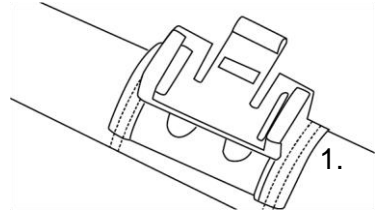

Note: If the helmet does not respond to button presses, a tiny red LED will flash near the button. In this case, please check whether the helmet and the remote control are not paired or whether the helmet has run out of power. The red LED near the button flashes during the charging process and goes out when the charging process is complete.

BE COOL

The safety helmet is designed and intended exclusively for use when cycling and other non-motorized sports. It is not intended for use in motor sports or moped riding and does not offer sufficient protection in these cases. No helmet can protect the wearer from all unpredictable impacts. Nevertheless, the helmet must fit well and all straps must be securely fastened to ensure maximum protection.

It is dangerous to modify or remove any original parts of the helmet.

The helmet should not be adapted for the installation of accessories in a way that is not recommended by the manufacturer.

The helmet should be replaced after 3 years from the date of manufacture.

For the disposal of used helmets, please observe the local regulations for the disposal of waste products.

BE COOL

TECHNICAL DATA

Technical information	
Nominal voltage	AC 220-240V 50/60Hz
Nominal input power	32W
General 2.4GHz frequency	2438MHz
Maximum 2.4GHz transmission power	0dBm
Operating temperature	-20 ~ +60°C
Storage temperature	-30 ~ +70°C
Battery remote control	60 mAh
Battery safety helmet	1000 mAh
Charging socket	USB-C
Dimensions	
Product dimensions	M: 55-58 cm L: 58-61 cm
Net / gross weight:	0,45 / 0,6 kg
Contact addresses for further information and service line:	Schuss Home Electronic GmbH Scheringgasse 3, A-1140 Vienna Tel: +43 (1) 97 0 21 - 0 www.becool.at FB-No.: 23697 4 t / FB-Court: Vienna

BE COOL

WARRANTY

With this quality product from BE COOL, you have made a decision for innovation, durability and reliability.

For this BECOOL appliance we grant a warranty period of 2 years from the date of purchase valid in Austria! If, contrary to expectations, service work is required on your appliance during this period, we hereby guarantee to repair it free of charge (spare parts and labor) or (at Schuss's discretion) to replace the product. If neither repair nor replacement is possible for economic reasons, we reserve the right to issue a current value credit note.

In the case of air conditioners, please always contact the customer hotline as a first step (see sticker on the appliance or the front page of the operating instructions); in the case of fans, please contact your specialist dealer or us directly. Please note that repair work not carried out by an authorized workshop in Austria will immediately invalidate this warranty.

This guarantee does not cover

- We do not accept any liability for consequential damage in the event of improper use
- Repair or replacement of parts due to normal wear and tear
- Damage due to non-compliance with the operating instructions
- Devices that are used - even partially - for commercial purposes
- devices mechanically damaged by external influences (fall, impact, breakage, improper use, etc.) as well as signs of wear and tear of an aesthetic nature.
- Devices that have been handled improperly
- Devices that have not been opened by our authorized service workshop.
- Unfulfilled consumer expectations.
- Damage caused by force majeure, water, lightning, overvoltage.
- Devices where the type designation and/or serial number on the device has been changed, deleted, made illegible or removed.
- services outside our authorized workshops, the transport costs to an authorized workshop or to us and back, as well as the associated risks.

We would like to emphasize that within the warranty period, a lump sum of € 60,- (indexed based on CPI 2010, June 2015) will be charged for operating errors or if no error was detected.

The provision of a warranty service (repair or replacement of the device) does not extend the absolute warranty period of 2 years from the date of purchase.

The 2-year guarantee is only valid on presentation of the proof of purchase (must include the name and address of the dealer and the full name of the appliance) and the corresponding guarantee certificate, on which the appliance type and the serial number (visible on the box and on the back or bottom of the appliance) must be noted! Without the warranty certificate, only the statutory warranty applies!

We expressly point out that the statutory warranty rights are not affected by this guarantee and remain unaffected.

Schuss Home Electronic GmbH and its vicarious agents shall only be liable for damages in the event of gross negligence or intent. Liability for loss of profit, expected but unrealized savings, consequential damages and damages from third party claims is excluded. Damage to or for recorded data is always excluded from the liability for damages.

Congratulations on your choice. We hope you enjoy using your BE COOL appliance!

ADDRESS

Schuss Home Electronic
A-1140 Vienna, Scheringgasse
Tel.: +43 (0)1/ 970

GmbH
3
21

Type designation:.....

Serial number:
.....

This warranty certificate must be handed over to the authorized service workshop together with the appliance in the event of a warranty claim.

BE COOL

Die alleinige Verantwortung für die Ausstellung dieser Konformitätserklärung trägt der Hersteller.

This declaration of conformity is issued under the sole responsibility of the manufacturer.

Schuss Home Electronic GmbH

Scheringgasse 3
1140 Wien, AUSTRIA

Erklärt, dass das Produkt
Declares, that the product

Manufacturer Designation	Hersteller Bezeichnung	SCHUSS HOME ELECTRONIC GmbH SCHUTZHELM
Model No.:	Modelnummer	BCEZSH04TLL, BCEZSH04TLM

konform ist mit folgenden Richtlinien, Normen und/oder Verordnungen:
is conformity with following directives, norms and/or regulations:

Verordnung (EU) 2016/425 über persönliche Schutzausrüstungen (PSA) Verordnung (EU) 2016/425 des Europäischen Parlaments und des Rates vom 9. März 2016 über persönliche Schutzausrüstungen und zur Aufhebung der Richtlinie 89/686/EWG des Rates
DIRECTIVE 2016/425 Regulation (EU) 2016/425 of the European Parliament and of the Council of 9 March 2016 on personal protective equipment and repealing Council Directive 89/686/EEC
EN 1078:2012+A1:2012

RED-Richtlinie RICHTLINIE 2014/53/EU DES EUROPÄISCHEN PARLAMENTS UND DES RATES vom 16. April 2014 über die Harmonisierung der Rechtsvorschriften der Mitgliedstaaten über die Bereitstellung von Funkanlagen auf dem Markt und zur Aufhebung der Richtlinie 1999/5/EG Amtsblatt der EU L 153/62 22.5.2014
DIRECTIVE 2014/51/EU OF THE EUROPEAN PARLIAMENT AND OF THE COUNCIL
of 16 April 2014 amending Directives 2003/71/EC and 2009/138/EC and Regulations (EC) No 1060/2009, (EU) No 1094/2010 and (EU) No 1095/2010 in respect of the powers of the European Supervisory Authority (European Insurance and Occupational Pensions Authority) and the European Supervisory Authority (European Securities and Markets Authority)

Article 3.1(a) Health:

EN 62368-1: 2014+A11

Article 3.1(b) EMC:

EN 300440 V2.2.1:2018

EN 301489-1 V2.2.3:2019

EN IEC 55015:2019+A11

EN 62368-1:2014+A11

EN 62479:2010

EN 301489-3 V2.2.0:2021

EN 61547:2009

Article 3.2 Radio:

EN 300440 V2.2.1:2018

EN 301489-1 V2.2.3:2019

EN 301489-3 V2.2.0:2021

RoHS-Richtlinie: 2011/65/EU Richtlinie des Europäischen Parlaments und des Rates

vom 8. Juni 2011 zur Beschränkung der Verwendung bestimmter gefährlicher Stoffe in Elektro- und Elektronikgeräten; Amtsblatt der EU L174, 1/07/2011, S. 88–110

RoHS Directive: 2011/65/EU Directive of the European Parliament and of the Council of 8 June 2011 on the restriction of the use of certain hazardous substances in electrical and electronic equipment; Official Journal of the EU L174, 1/07/2011, p. 88–110

Reach SVHC(EC)NO. 1907/2006 Schuss Home Electronic GmbH bestätigt hiermit, dass in den von uns gelieferten Produkten, keine besonders besorgniserregende Stoffe (SVHC) der Kandidatenliste (letzte ECHAaktualisierung vom 14.06.2023, 235 Substanzen) über 0,1 % gemäß Art. 33 der REACHverordnung (EG) Nr. 1907/2006 enthalten sind.

Reach SVHC(EC)NO. 1907/2006 Schuss Home Electronic GmbH hereby confirms that in the products we supply, there are no substances of very high concern (SVHC) in the candidate list (last ECHA update from June 14, 2023, 235 substances) above 0.1% in accordance with Article 33 of the REACH Regulation (EC) No. 1907/2006 are included.

CE Zeichen auf dem Produkt / CE marking on the product:



BE COOL

Unterzeichnet für und im Namen von: / *Signed for and on behalf of:*
SCHUSS HOME ELECTRONIS GMBH

Ort und Datum der Ausstellung:
Place and date of issue:
Vienna, 2024-09-10



Deklarationsverweis:

Declaration reference:

SCHUSS HOME ELECTRONIC GMBH
Scheringgasse 3, 1140 Wien, AUSTRIA
FB-Nr. / Company Register No.: 236974 t

Scharl, Alexander
Senior product and purchasing manager

Bevollmächtigter Vertreter des Herstellers
Authorized representative of manufacture

Name, Funktion / *name, function*

Unterschrift / *signature*

Vorbehaltlich von Änderungen und Druckfehlern steht die aktuelle Version zum Download bereit:
www.schuss-home.at/de/downloads/