

BE COOL

Bedienungsanleitung

Operation manual

e-Scooter eSC-Hi2

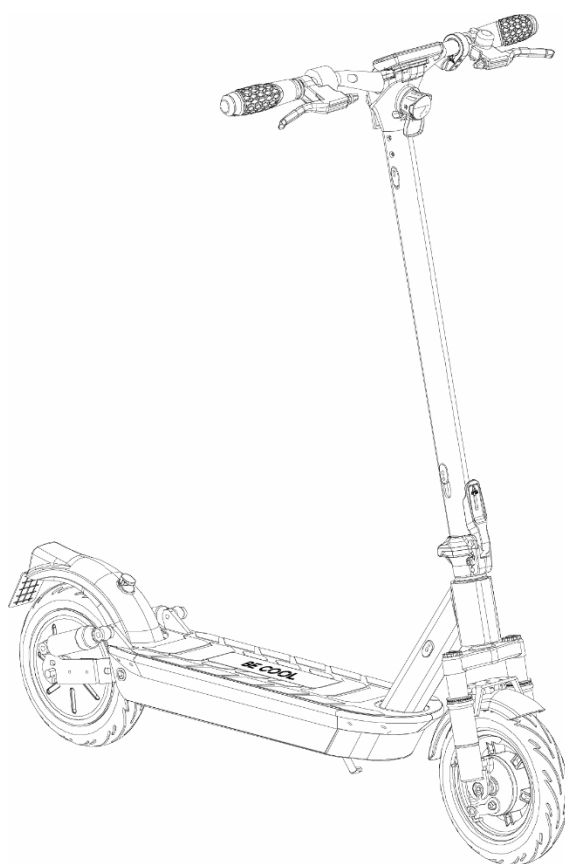

HERZLICHEN GLÜCKWUNSCH!

VIELEN DANK, DASS SIE SICH FÜR EIN PRODUKT VON BECOOL ENTSCHIEDEN HABEN.

Diese Bedienungsanleitung gibt es in folgenden Sprachen

DE	DEUTSCH	Seite 2 – 26
EN	ENGLISH	Seite 26 – 49

BE COOL



Aktuelle Bedienungsanleitungen und weitere Sprachen

Laden Sie aktuelle Bedienungsanleitungen in verschiedenen Sprachen über den Link www.becool.at/downloads herunter oder scannen Sie den abgebildeten QR-Code. Befolgen Sie die Anweisungen auf der Webseite.



Current operating instructions and other languages

Download the latest operating instructions in various languages via the link www.becool.at/downloads or scan the QR code shown. Follow the instructions on the website.







1. BESONDERE SICHERHEITSHINWEISE

LESEN SIE BITTE DIE BEDIENUNGSANLEITUNG SORGFÄLTIG DURCH, BEVOR SIE IHREN E-SCOOTER IN BETRIEB NEHMEN ODER WARTEN. SCHÜTZEN SIE SICH SELBST UND ANDERE, INDEM SIE DIE SICHERHEITSHINWEISE BEFOLGEN. DIE NICHTBEACHTUNG VON ANWEISUNGEN KÖNNTE ZU PERSONEN UND/ODER SACHSCHÄDEN FÜHREN. BEWAHREN SIE DIESES HANDBUCH FÜR ZUKÜNFTIGE VERWENDUNG UND REFERENZ AUF.

- **Um Gefahren durch Kollisionen, Stürze und Kontrollverlust zu vermeiden, lernen Sie, wie man sicher fährt.**
- **Sie können Fahrfertigkeiten erlernen, indem Sie die Bedienungsanleitung lesen.**
- **Dieses Handbuch enthält Betriebsanweisungen und Sicherheitshinweise. Die Benutzer müssen es sorgfältig lesen und den Anweisungen folgen.**

BE COOL

- **Alle Benutzer sind verantwortlich für alle Konsequenzen, die durch das Missachten von Warnhinweisen oder unsachgemäße Bedienung entstehen. BE COOL übernimmt keine Haftung.**

	Achtung! Dieses Symbol weist auf allgemeine Gefahren hin, die zu Verletzungen oder Schäden führen können. Beachten Sie die Sicherheitsanweisungen und verwenden Sie das Produkt bestimmungsgemäß.
	Warnung! Dieses Symbol warnt vor elektrischen Gefahren wie Stromschlag. Vermeiden Sie den Kontakt mit spannungsführenden Teilen und führen Sie keine Reparaturen eigenmächtig durch.
	Warnung! Dieses Symbol weist auf Brandgefahren hin, die durch unsachgemäße Nutzung, Überhitzung oder falsche Lagerung entstehen können. Halten Sie das Produkt von brennbaren Materialien fern und beachten Sie die Sicherheitsanweisungen zur Vermeidung von Feuergefahr.
	Achtung! Dieses Symbol warnt vor heißen Oberflächen, die während oder nach dem Betrieb entstehen können. Vermeiden Sie den Kontakt, um Verbrennungen zu vermeiden, und lassen Sie das Produkt vor dem Berühren ausreichend abkühlen.
	Information: Dieses Symbol kennzeichnet wichtige Hinweise zur sicheren Bedienung und Nutzung des Produkts. Lesen Sie die Informationen sorgfältig durch, bevor Sie fortfahren.

Allgemeine Hinweise

Stellen Sie sicher, dass Sie dieses Handbuch vollständig lesen, bevor Sie mit Ihrem E-Scooter fahren.



Das Nichtlesen oder das Nichtbefolgen der Anweisungen kann zu schweren Verletzungen oder sogar zum Tod führen.

Aus Sicherheitsgründen müssen Erwachsene Aufsicht führen. Vermeiden Sie Kraftfahrzeuge, steile Anstiege, Treppen und Gewässer. Achten Sie darauf, dass der Fahrer immer Schuhe trägt und nur eine Person gleichzeitig fährt.



Ein E-Scooter, der nicht richtig funktioniert, kann dazu führen, dass Sie die Kontrolle verlieren und stürzen. Fahren Sie nicht mit einem E-Scooter, dessen Teil beschädigt ist; ersetzen Sie das beschädigte Teil, bevor Sie fahren.



Achtung! Vermeiden Sie scharfe Kurven oder hohe Geschwindigkeiten, um Gefahren zu vermeiden. Fahren Sie nicht schnell oder wenden Sie nicht auf Gefällen, da dies zu Verletzungen führen kann.



BE COOL

Elektrische Gefahren

WARNUNG! Um die Gefahr eines elektrischen Schlags zu verringern, entfernen Sie nicht das Gehäuse dieses Geräts. Im Inneren befinden sich keine Teile, die vom Nutzer selbst repariert werden können. Reparaturen nur durch Fachpersonal.



Mechanische Gefahren

Achtung! Fahren Sie nur auf ebenem, festem Untergrund. Vermeiden Sie unebenes Gelände, Stufen oder steile Neigungen, um ein Kippen oder Stürze zu verhindern.



Warnung! Halten Sie stets beide Hände am Lenker und beide Füße auf dem Trittbrett, um Kontrolle zu behalten.



Vorsicht! Halten Sie Hände, Füße und Kleidung von beweglichen Teilen fern, um Verletzungen zu vermeiden.



Gefahr! Verwenden Sie den E-Scooter nicht in ungeeigneten Situationen, wie z. B. Treppen, Rolltreppen oder unebenem Gelände. Dies kann zu Kontrollverlust und schweren Verletzungen führen.



Warnung! Nehmen Sie keine eigenmächtigen Demontagen oder Reparaturen vor. Dies kann zu Schäden oder Verletzungen führen.



Wie jedes mechanische Bauteil unterliegt auch der E-Scooter Abnutzung und Belastung. Materialien und Komponenten können unterschiedlich auf Abnutzung oder Ermüdung reagieren. Wenn ein Bauteil seine Lebensdauer überschreitet, kann es plötzlich versagen und ein Verletzungsrisiko darstellen. Ersetzen Sie alle Komponenten, die in hochbelasteten Bereichen Risse, Kratzer oder Farbveränderungen aufweisen.



Vermeiden Sie aggressives Fahren.

Überprüfen Sie vor Fahrtantritt den Klappmechanismus des E-Scooters gründlich, um Schäden und Verletzungen zu vermeiden.



FAHREN SIE NICHT MIT DEM E-SCOOTER, WENN DER KLAPPMECHANISMUS NICHT VOLLSTÄNDIG UND SICHER GESCHLOSSEN IST.

Achtung! Die richtige Anwendung der Bremse ist entscheidend, um ein sicheres und effizientes Anhalten zu gewährleisten. Vermeiden Sie Fehlanwendungen und potenzielle Verletzungen, indem Sie keine plötzliche oder übermäßige Kraft auf die Bremse ausüben. Betätigen Sie die Bremse schrittweise und lassen Sie sich genügend Raum, um sicher zum Stillstand zu kommen.



BE COOL

Hinweis! Übermäßige Belastung des Geräts kann das Risiko von Verletzungen oder Schäden am Produkt erhöhen.



Kick-Starter: Bitte beachten Sie, dass der E-Scooter über einen Kick-Start verfügt. Das bedeutet, dass Sie zunächst antauchen müssen, um in Fahrt zu kommen und erst dann mithilfe des Gashebels beschleunigen können.



Thermische Gefahren

Achtung! Vermeiden Sie den Betrieb des E-Scooters bei extrem hohen oder niedrigen Temperaturen, um Überhitzung oder Beschädigung der eingebauten Batterie zu verhindern.



Warnung! Berühren Sie nach längeren Fahrten nicht den Motor oder die eingebaute Batterie, da diese heiß werden können.



Lärmgefahren

Information: Der Schalldruckpegel des E-Scooters beträgt ≤ 65 dB(A), was keine zusätzlichen Lärmschutzmaßnahmen erfordert.



Vibrationsgefahren

Hinweis: Die Vibrationen des E-Scooters sind auf einen sicheren Wert begrenzt: Hand-Arm-System: $\leq 2,5$ m/s², Gesamtkörper: $\leq 0,5$ m/s².



Vermeiden Sie längere Fahrten auf unebenem Gelände, um die Vibrationsbelastung zu reduzieren.

Ergonomische Gefahren

Achtung! Stellen Sie die Lenkerhöhe auf Ihre Körpergröße ein, um eine aufrechte und komfortable Fahrposition zu gewährleisten.



Warnung! Machen Sie regelmäßige Pausen bei längeren Fahrten, um Ermüdung und Konzentrationsverlust zu vermeiden.



Missbrauch

Achtung! Nicht bei Regen oder Nässe fahren – das Gerät ist NICHT WASSERDICHT! Nicht für Sprünge oder Stunts verwenden! Nicht bei Glätte verwenden! Nicht unter Einfluss von Drogen oder Alkohol verwenden!



Achtung! Vermeiden Sie Wege mit Hindernissen wie Zweigen, Müll oder Steinen! Vermeiden Sie steile Steigungen! Fahren Sie nicht schneller als empfohlen! Belasten Sie das Gerät nicht stärker als zulässig!



Achtung! Personen mit Seh-, Gleichgewichts-, Koordinations-, Reflex-, Muskel- oder Knochenbeschwerden DÜRFEN dieses Fahrzeug NICHT verwenden!



BE COOL

Achtung! Kinder unter 10 Jahren dürfen NICHT mit dem Gerät fahren! Kinder zwischen 10 und 12 Jahren dürfen den E-Scooter nur mit einem Radfahrerausweis und in Begleitung einer Aufsichtsperson, die mind. 16 Jahre alt ist, in Betrieb nehmen.



Warnung! Es muss eine ausführliche Anleitung zur Benutzung des E-Scooters erfolgen. Zudem besteht bei Kindern bis 12 Jahren eine Helmpflicht.



Warnung! Der E-Scooter ist kein Spielzeug. Kinder dürfen den E-Scooter nur unter Aufsicht von Erwachsenen benutzen.



Umwelt- bedingungen

Gefahr! Vermeiden Sie das Fahren bei Regen, durch tiefe Pfützen oder auf nassen Oberflächen, um Rutschgefahr und Schäden zu verhindern.



Achtung! Lagern Sie den E-Scooter trocken und bei moderaten Temperaturen, um Schäden an der Batterie zu vermeiden.



Hinweis! Längere Exposition gegenüber UV-Strahlen, Regen und anderen Umwelteinflüssen kann die Gehäusematerialien beschädigen.



Brand- gefahren

Warnung! Laden Sie den E-Scooter nicht in der Nähe von brennbaren Materialien und beachten Sie die Sicherheitsanweisungen, um Feuergefahr zu vermeiden.



**Das Fahren mit dem E-Scooter erfolgt auf eigene Gefahr und Verantwortung.
Nicht alle Gefahren, die zu Verletzungen oder sogar zum Tode führen könnten,
können in diesem Handbuch erfasst werden.**

2. ALLGEMEINE SICHERHEITSHINWEISE

- Entfernen Sie sorgfältig die Verpackung und überprüfen Sie den E-Scooter auf Beschädigungen. Nutzen Sie das Gerät nicht, wenn es erkennbare Schäden aufweist.
- Lesen Sie das Benutzerhandbuch und die Warnhinweise vollständig, bevor Sie den E-Scooter verwenden.
- Tragen Sie immer qualifizierte Schutzkleidung, wie Helm, Hand- und Knieprotektoren, die Ihrer Erfahrung und den lokalen Anforderungen entsprechen. Helme sollten den CPSC- oder CE-Normen entsprechen.

BE COOL

- Nutzen Sie den E-Scooter ausschließlich für den vorgesehenen Zweck und folgen Sie allen nationalen und lokalen Gesetzen, die für Ihre Region gelten.
- Fahren Sie den E-Scooter nur an Orten, an denen dies ausdrücklich erlaubt ist. Vermeiden Sie öffentliche Orte, an denen Sie eine Gefahr für sich, andere oder fremdes Eigentum darstellen könnten.
- Positionieren Sie den E-Scooter auf einer ebenen Fläche, bevor Sie aufsteigen, und stellen Sie sicher, dass er eingeschaltet ist.
- Verwenden Sie den E-Scooter nicht unter Einfluss von Alkohol, Drogen, bei Übermüdung oder mangelnder Konzentration.
- Telefonieren oder texten Sie nicht während der Fahrt. Fahren Sie aufmerksam und erkennen Sie Gefahrensituationen frühzeitig.
- Vermeiden Sie plötzliche Richtungswechsel, insbesondere bei hohen Geschwindigkeiten.
- Der E-Scooter unterliegt der Schutzklasse IPX4. Er ist sprühwasserfest, aber nicht wasserdicht. Vermeiden Sie das Fahren durch Wasser, Regen, Pfützen, Schlamm, Sand, Steine, Kies oder ungeeignetes Gelände, da dies den E-Scooter beschädigen könnte.
- Fahren Sie nicht bei schlechten Wetterbedingungen wie Schnee, Regen, Hagel, auf vereisten Straßen oder bei extremer Hitze.
- Vermeiden Sie das Fahren in der Nähe von Swimmingpools oder großen Wasseransammlungen.
- Überschreiten Sie nicht die angegebene maximale Gewichtsgrenze des E-Scooters und fahren Sie nicht mit mehreren Personen gleichzeitig.
- Transportieren Sie keine Gegenstände während der Fahrt.
- Personen mit Gleichgewichtsstörungen, körperlichen Einschränkungen oder gesundheitlichen Beschwerden (z. B. Kopf-, Rücken- oder Nackenbeschwerden, Herzkrankheiten) sollten den E-Scooter nicht verwenden. Schwangeren wird von der Nutzung abgeraten.
- Öffnen oder modifizieren Sie den E-Scooter nicht, um Fehlfunktionen, Verletzungen und den Verlust der Herstellergarantie zu vermeiden.
- Fahren Sie vorsichtig über Hindernisse und Bodenwellen. Vermeiden Sie Hindernisse über 1,5 cm Höhe.
- Nutzen Sie den E-Scooter nicht für Stunts oder Tricks und vermeiden Sie das Auf- oder Abspringen.
- Fahren Sie besonders vorsichtig bei Dunkelheit oder schlechter Sicht. Verwenden Sie LED-Lichter und tragen Sie helle, reflektierende Kleidung.
- Achten Sie darauf, dass der Schutz der Ladebuchse immer angebracht ist. Verwenden Sie nur das mitgelieferte Ladegerät.
- Laden Sie den E-Scooter nicht in direkter Sonneneinstrahlung oder in der Nähe von offenen Flammen oder Feuer.
- Der Betriebstemperaturbereich des E-Scooters liegt bei 0 bis 45 °C, der des Ladegeräts bei -20 bis 60 °C.

BE COOL

- Vermeiden Sie es, den Akku vollständig zu entladen. Laden Sie ihn auf, wenn noch eine Restkapazität vorhanden ist (mindestens ein Balken auf dem Display), um die Lebensdauer des Akkus zu verlängern.
- Halten Sie den Akku fern von Feuer, Hitzequellen und korrosiven Umgebungen.
- Versuchen Sie nicht, das Akkugehäuse zu öffnen. Wenden Sie sich bei Beschädigungen an das Servicecenter.
- Während des Aufladens darf der E-Scooter nicht verwendet werden.
- Fahren Sie defensiv, gewähren Sie Fußgängern Vorfahrt und halten Sie immer einen sicheren Abstand. Warnen Sie Fußgänger, bevor Sie sie von hinten überholen.
- Verlangsamen Sie an Kreuzungen und prüfen Sie den Verkehr, bevor Sie diese überqueren.
- Vermeiden Sie das Fahren an gefährlichen Orten mit entzündlichen Gasen, Dämpfen, Flüssigkeiten, Staub oder Fasern.
- Achten Sie darauf, dass Hände, Füße, Haare, Körperteile, Kleidung oder andere Gegenstände nicht in Kontakt mit beweglichen Teilen, Rädern oder dem Antriebsstrang geraten, während der E-Scooter in Betrieb ist.
- Verwenden Sie den E-Scooter nicht auf eisigen oder rutschigen Oberflächen.
- Verhindern Sie starke Stöße oder Aufprall beim Transport des E-Scooters.
- Lagern Sie den E-Scooter in einer trockenen, gut belüfteten Umgebung, fern von Wasser, Feuchtigkeit und direkter Sonneneinstrahlung.
- Prüfen Sie den Straßenzustand, Personen und Hindernisse in Ihrer Umgebung und bleiben Sie jederzeit bremsbereit.
- Hupen Sie nicht länger als 30 Sekunden am Stück, falls der E-Scooter mit einer Hupe ausgestattet ist, um einem Tinnitus vorzubeugen.



Einige Teile des E-Scooters können bei unsachgemäßer Handhabung Verletzungen verursachen. Bewegliche und faltbare Teile können die Haut schneiden, während Klammern und drehbare Teile wie die Bremshebel einklemmen können. Achten Sie beim Falten und Entfalten des E-Scooters auf mögliche Einklemmpunkte, an denen Verletzungen auftreten können. Vermeiden Sie es, Ihre Hand während des Faltens oder Entfaltens in diese Bereiche zu legen.

BE COOL

Betriebsbereich

Die folgenden Faktoren beeinflussen den Betriebsbereich Ihres Geräts:

- **Gelände:** Die Reichweite ist am höchsten, wenn Sie auf einer glatten, ebenen Fläche fahren. Das Fahren bergauf und/oder auf unebenem Gelände verringert die Reichweite erheblich.
- **Gewicht:** Ein leichterer Fahrer hat eine größere Reichweite als ein schwerer Fahrer.
- **Umgebungstemperatur:** Fahren und lagern Sie das Gerät bei den empfohlenen Temperaturen, um die Reichweite, Lebensdauer der Batterie und die Gesamtleistung Ihres Geräts zu maximieren.
- **Geschwindigkeit und Fahrstil:** Eine moderate und konstante Geschwindigkeit sorgt für die größte Reichweite. Höchstgeschwindigkeiten über längere Zeit, häufige Starts und Stopps, Leerlauf und häufiges Beschleunigen oder Abbremsen verringern die Gesamtreichweite.
- Vermeiden Sie plötzliches Stoppen, da dies zu Verletzungen oder Schäden an den Bremscheiben führen kann.

Gewichts- und Geschwindigkeitsbegrenzungen

Geschwindigkeits- und Gewichtsgrenzen sind zu Ihrer eigenen Sicherheit festgelegt. Bitte überschreiten Sie nicht die in der Rubrik „Spezifikationen“ dieses Handbuchs angegebenen Grenzen.

WARNUNG VOR NIEDRIGEN TEMPERATUREN

Niedrige Temperaturen beeinträchtigen die Schmierung der beweglichen Teile im E-Scooter und erhöhen den inneren Widerstand. Gleichzeitig wird bei niedrigen Temperaturen die Entladeleistung und die Kapazität des eingebauten Akkus erheblich verringert.



Seien Sie vorsichtig, wenn Sie den E-Scooter bei kalten Temperaturen (unter 40 °F / 4 °C) fahren.

Das Fahren bei solchen Temperaturen kann das Risiko mechanischer Fehler erhöhen, was zu Schäden am Gerät, anderen Sachschäden, schweren Verletzungen und sogar zum Tod führen kann.

ACHTUNG!

Hinweis zur Tiefenentladung des Akkus

Die Lebensdauer und Leistung eines Akkus ist abhängig von seinem Alter, der Pflege und wie oft dieser in Verwendung war.

Im Vergleich zu anderen Akkumodellen haben Lithium Ionen Akkus eine sehr geringe Selbstentladung. Mindestens 80% der Kapazität aufladen, wenn der Akku länger als 30



BE COOL

Tage nicht benutzt wird. Es ist besser, den Akku alle 90 Tage zu 100% aufzuladen, um die Funktion des Akkus zu schützen.

Bitte beachten Sie, dass ein tiefenentladener Akku irreparabel zerstört ist und kostenpflichtig ausgetauscht werden muss, deswegen sollte der Akku auch im Betrieb niemals vollständig entladen werden!



BATTERIEWARTUNG

Die Lithium-Ionen-Batterie ist im Gerät eingebaut. Zerlegen Sie das Gerät nicht, um die Batterie zu entfernen, oder versuchen Sie nicht, sie vom Gerät zu trennen.



- Verwenden Sie das bereitgestellte original Ladegerät zum Laden oder zur Überprüfung des Ladezustands.
- Wenn die Batterie entladen ist oder Substanzen abgibt, laden Sie das Gerät nicht auf; entfernen Sie sich sofort, um das Risiko von Feuer oder Explosion zu vermeiden.
- Vermeiden Sie es, das Gerät oder die Batterie direkt an eine Steckdose oder den Zigarettenanzünder eines Autos anzuschließen.
- Halten Sie das Gerät und die Batterien von Feuer und direkter Sonneneinstrahlung fern, um Überhitzung, Bruch oder Entzündung zu vermeiden.
- Stoppen Sie den Ladevorgang, wenn die Batterie nicht innerhalb der angegebenen Zeit aufgeladen wird, um Überhitzung, Zerreißen oder Entzündung zu vermeiden.
- Versuchen Sie nicht, die Batterie zu modifizieren, zu ändern oder zu ersetzen.
- Vermeiden Sie die Verwendung des Geräts, wenn die Batterie Gerüche abgibt, überhitzt oder undicht wird.
- Berühren Sie keine ausgetretenen Materialien oder atmen Sie die freigesetzten Dämpfe ein.
- Halten Sie die Batterie von Kindern und Tieren fern; sie enthält gefährliche Stoffe. Öffnen Sie die Batterie nicht und stecken Sie nichts in sie.
- Lithium-Ionen-Batterien sind gefährlich; befolgen Sie die lokalen, staatlichen und bundesstaatlichen Gesetze für Recycling, Handhabung und Entsorgung.

LADEN DES GERÄTS







- Stellen Sie sicher, dass der Ladeanschluss sauber und trocken ist.
- Achten Sie darauf, dass sich kein Staub, Schmutz oder Ablagerungen im Anschluss befinden.
- Stecken Sie das Ladegerät in eine geerdete Steckdose.
- Verbinden Sie das Kabel mit der Stromquelle (100V - 240V; 50/60 Hz).
- Richten Sie das mitgelieferte original Ladekabel aus und verbinden Sie es mit dem Ladeanschluss des E-Scooters.
- Stecken Sie das Ladekabel nicht mit Gewalt ein und biegen Sie es nicht, da die Kontakte sonst beschädigt werden könnten.

BE COOL

- Die Ladeanzeige des Ladegeräts sollte auf ROT wechseln, was anzeigt, dass Ihr Gerät jetzt aufgeladen wird.
- Wenn die rote Anzeigeleuchte des Ladegeräts auf GRÜN wechselt, ist Ihr Gerät vollständig aufgeladen.
- Nach dem vollständigen Laden des E-Scooters ziehen Sie das Ladegerät sowohl vom Gerät als auch von der Steckdose ab.
- Schließen Sie die Abdeckung der Ladebuchse, um Schäden durch Staub oder Nässe vorzubeugen.

BE COOL

Recycling, Entsorgung, Konformitätserklärung

	<p><u>RECYCLING</u></p> <p>Die Verpackungsmaterialien können recycelt werden. Deswegen wird empfohlen, diese im sortierten Abfall zu entsorgen</p>
	<p><u>ENTSORGUNG</u></p> <p>Das Symbol "durchgestrichene Mülltonne" erfordert die separate Entsorgung von Elektro- und Elektronik-Altgeräten (WEEE). Elektrische und elektronische Geräte können gefährliche und umweltgefährdende Stoffe enthalten. Entsorgen Sie dieses daher nicht im unsortierten Restmüll, sondern an einer ausgewiesenen Sammelstelle für Elektro- und Elektronik-Altgeräte. Dadurch tragen Sie zum Schutz der Ressourcen und der Umwelt bei. Für weitere Informationen wenden Sie sich bitte an Ihren Händler oder die örtlichen Behörden. Richtlinie 2012/19/EU</p>
	<p><u>BATTERIEENTSORGUNG</u></p> <p>Gemäss der Gesetzesverordnung 188 vom 20. November 2008 zur Umsetzung der Richtlinie 2006/66/EG über Batterien, Akkumulatoren und verwandte Abfälle weist das Symbol der durchgestrichenen Mülltonne auf der Batterie darauf hin, dass es verboten ist, Altbatterien im Hausmüll zu entsorgen. Batterien und Akkus enthalten stark umweltbelastende Stoffe. Der Benutzer ist verpflichtet, Altbatterien an den Sammelstellen in der Gemeinde oder in den entsprechenden Behältern zu entsorgen. Der Service ist kostenlos. Auf diese Weise werden die gesetzlichen Anforderungen eingehalten und die Umwelt geschont.</p> <p>Diese Zeichen finden Sie auf Batterien:</p> <p>Li = Batterie enthält Lithium Al = Batterie enthält Alkali Mn = Batterie enthält Mangan CR 2025 (Li); AA (Al, Mn); AAA (Al, Mn)</p>
	<p><u>KONFORMITÄTSEKTLÄRUNG</u></p> <p>Hiermit bestätigen wir, dass dieser Artikel den grundlegenden Anforderungen, Vorschriften und Richtlinien der EU entspricht. Die ausführliche Konformitätserklärung können Sie jederzeit unter folgendem Link einsehen:</p> <p>https://www.schuss-home.at/downloads</p>

Irrtümer und technische Änderungen vorbehalten.

BE COOL

3. INHALT

3.1 E-Scooter

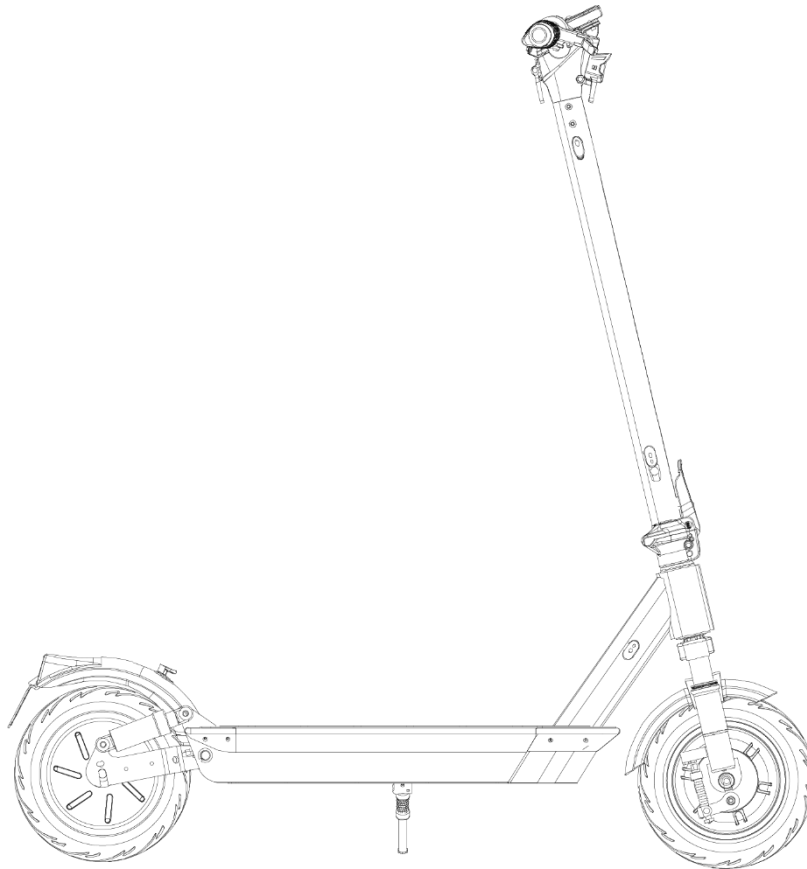

3.2 Zubehör

1x Ladegerät

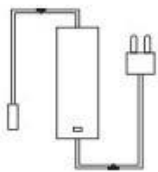

4x Schrauben



1x Sechskantschlüssel



Sollte etwas fehlen, wenden Sie sich bitte rechtzeitig an den Händler!

BE COOL

4. EINFÜHRUNG DES PROD

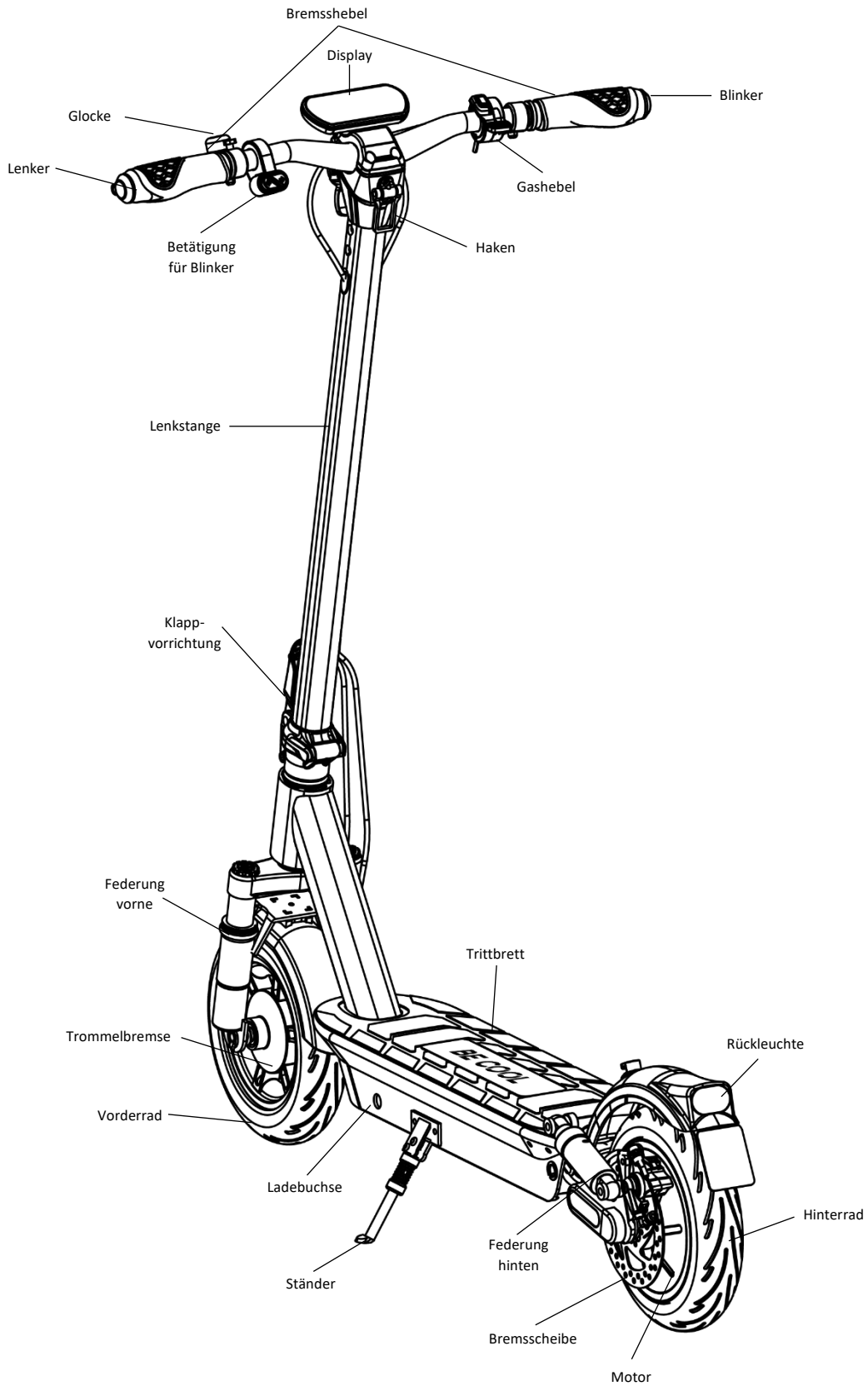

BE COOL

5. Display & Bedienung



Geschwindigkeitsmodi

 Fußgängermodus	Höchstgeschwindigkeit: 5 km/h
ECO Niedrig	Höchstgeschwindigkeit: 15 km/h
SPORT Mittel	Höchstgeschwindigkeit: 20 km/h
RACE Hoch	Höchstgeschwindigkeit: 25 km/h

Die Höchstgeschwindigkeit der Geschwindigkeitsmodi Niedrig, Mittel und Hoch können optional auch über die App angepasst werden.

 Ladestandsanzeige	<p>Zeigt den verbleibenden Batteriestand mit 5 Balken an, wobei das aufleuchten aller Balken 100% Leistung entspricht. 4 Balken zeigen den Batteriestand zwischen 100% und 90% an, und 3 Balken zeigen die Leistung zwischen 90% und 70% an. Wenn die Batterie vollständig leer ist, blinkt noch 1 Balken. Sie sollten den E-Scooter daraufhin so schnell wie möglich aufladen. Der E-Scooter darf niemals mit komplett leerer Batterie für mehrere Tage stehen gelassen, gelagert oder überwintert werden.</p> <p>Sie müssen den Akku immer voll aufladen, bevor Sie den E-Scooter stehen lassen, lagern oder überwintern, da sonst der eingebaute Akku tiefenentladen wird und der Akku somit defekt ist und ein solcher Defekt von der Garantie ausgenommen ist!</p>
 App verbindung via Bluetooth®	<p>Der E-Scooter verfügt über eine integrierte Bluetooth-Funktion um den E-Scooter mit Ihrem Smartphone und der dazugehörigen „Be Cool“-App zu verbinden. Das Smartphone wird mit dem E-Scooter direkt über die App verbunden und nicht über die Einstellungen Ihres Smartphones. Das Bluetooth-Symbol leuchtet auf, wenn die Verbindung mit Ihrem Smartphone erfolgreich und aufrecht ist.</p> <p>Es gibt keinen Kopplungsmodus, der E-Scooter befindet sich immer und automatisch im Kopplungsmodus.</p>
 Tempomat	<p>Dieser E-Scooter verfügt über eine Tempomatfunktion welche aktiviert oder deaktiviert werden kann. Sollten Sie die Tempomatfunktion aktiviert haben, startet der Tempomat automatisch, wenn der Gashebel 5. Sekunden lang in der gleichen Stellung gehalten wird. Wenn der Tempomat aktiv ist, hält der E-Scooter die eingestellte Geschwindigkeit von selbst und ein halten des Gashebels ist nicht mehr erforderlich. Der Tempomat deaktiviert sich automatisch bei nochmaliger Betätigung des Gashebels oder bei Betätigung des Bremssystems.</p> <p>Die Tempomatfunktion kann über die App aktiviert oder deaktiviert werden.</p>
 Beleuchtung	<p>Zeigt an, ob die Beleuchtung ein- oder ausgeschaltet ist.</p>
 Blinkeranzeige	<p>Drücken Sie die Taste um die jeweilige Richtungsanzeige (links oder rechts) zu aktivieren.</p> <p>Im Display wird signalisiert, dass der Blinker in der angezeigten Richtung aktiviert ist.</p>
 Geschwindigkeitsanzeige	<p>Zeigt die aktuelle Fahrtgeschwindigkeit an.</p> <p>Bitte Beachten: Sollte Ihr E-Scooter auf einmal falsche Geschwindigkeiten anzeigen (z.B. 15 statt 25 km/h) dann haben Sie höchstwahrscheinlich die Geschwindigkeitsanzeige auf mp/h umgestellt.</p>

BE COOL

 206 KM Kilometerstand	Zeigt Ihnen die Gesamtkilometer an, welche mit Ihrem E-Scooter zurückgelegt wurden.
---	---

Die Illustrationen dienen nur zur Veranschaulichung. Es ist möglich, dass einige Illustrationen eine abweichende Darstellung zum tatsächlichen Produkt haben.

Ein-/Ausschalttaste

Im ausgeschalteten Zustand 3. Sekunden drücken, um den E-Scooter einzuschalten.
Im eingeschalteten Zustand 3. Sekunden drücken, um den E-Scooter auszuschalten.

Blinker

Betätigen Sie den Blinker, um die gewünschte Fahrtrichtung anzuzeigen.

Licht Ein-/Ausschalten

Drücken Sie die Ein-/Ausschalttaste 1. Mal um das Licht ein, oder auszuschalten. Alternativ können Sie das Licht auch über die App steuern.

Geschwindigkeitsstufe umschalten

Drücken Sie die Ein-/Ausschalttaste 2. Mal schnell hintereinander, um zwischen den Geschwindigkeitsstufen umzuschalten. Die Geschwindigkeitsstufen können alternativ über die App nach Ihrem Wunsch angepasst und ausgewählt werden.

Km/h oder Mp/h auswählen

Drücken Sie die Ein-/Ausschalttaste 3. Mal schnell hintereinander um die Geschwindigkeitsanzeige auf km/h oder mp/h umzustellen.

Bitte beachten: Sollte Ihr E-Scooter auf einmal falsche Geschwindigkeiten anzeigen (z.B. 15 statt 25 km/h) dann haben Sie höchstwahrscheinlich die Geschwindigkeitsanzeige auf mp/h umgestellt.

Bitte Beachten! Brems- und Gashebel dürfen nicht gleichzeitig betätigt werden.

BE COOL

7. MONTAGE

7.1 Zusammenbauen



1. Klappen Sie den Ständer des Scooters aus und schließen Sie die Klappvorrichtung.

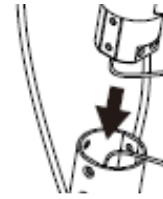

2. Montieren Sie den Lenker auf der Lenkstange

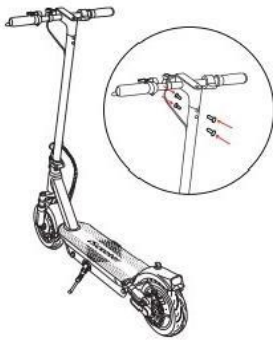

3. Verwenden Sie den Sechskantschlüssel in der Packung, um die Schrauben auf beiden Seiten festzuziehen

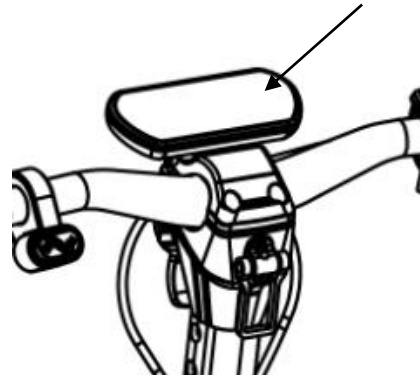

4. Kontrollieren Sie nach Abschluss des Zusammenbaus die Betriebsanzeige

7.2 Aufladen



1. Öffnen Sie den Gummistopfen an abgebildeter Position

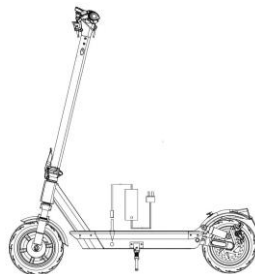

2. Stecken Sie den Ladestecker des Netzgerätes in die Ladebuchse



3. Schließen Sie nach erfolgreichem Aufladen den Gummistopfen, um die Ladebuchse zu sichern

BE COOL

8. Nutzung der App



- 1.) Öffnen Sie den jeweiligen App-Store Ihres Smartphones und suchen Sie nach „Be Cool“ oder scannen Sie alternativ den nachfolgenden QR-Code passend zu Ihrem Smartphone:



Apple



Android

- 2.) Schalten Sie Ihren E-Scooter ein und öffnen Sie die „Be Cool“ App. Warten Sie einen kurzen Moment, bis Ihr E-Scooter in der App aufscheint
- 3.) Klicken Sie Ihren E-Scooter an und warten Sie, bis die Ihr E-Scooter mit der App verbunden ist.
- 4.) Sobald der E-Scooter mit der App verbunden ist, leuchtet das Bluetooth®-Symbol auf dem E-Scooter durchgehend und der Startbildschirm erscheint in der App.
- 5.) Folgende Funktionen stehen zur Auswahl:



 Aktuelle Fahrgeschwindigkeit	 Akku Kapazität	 Aktuell gefahrene Kilometer	 Geschätzte Reichweite
 Gesamtkilometerstand	 Geschwindigkeitsmodus Umschalten	 Bluetooth® Ein/Aus	 Beleuchtung Ein/Aus
 Tempomat Ein/Aus	 Weitere Informationen zum E-Scooter	 E-Scooter sperren/entsperren	 Einstellungen

- 6.) Einstellungen:

Einheit: Stellen Sie die Anzeige der Geschwindigkeit zwischen km/h und mp/h um

Tempomat: Schalten Sie die Tempomatfunktion Ein oder Aus

Tempomat Höchstgeschwindigkeit: Stellen Sie die Höchstgeschwindigkeit für die Tempomatfunktion ein

Batteriekapazität: Stellen Sie die entsprechende Batteriekapazität Ihres E-Scooters entsprechend den technischen Daten ein

Fahrmodus: Stellen Sie die gewünschte Geschwindigkeitsstufe ein

„-Modus“ Höchstgeschwindigkeit: Stellen Sie die gewünschte Höchstgeschwindigkeit entsprechend der eingestellten Geschwindigkeitsstufe ein

Zero-Start: Schalten Sie den Kickstart ein oder aus. Achtung, bei eingeschaltener „Zero-Start“-Funktion startet der E-Scooter sofort, wenn Sie den Gashebel betätigen. Ein Antauchen des E-Scooters ist nicht erforderlich. **ACHTUNG! Verletzungsgefahr!**

BE COOL

9. WIE MAN FÄHRT

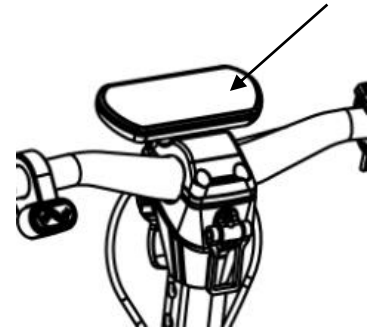
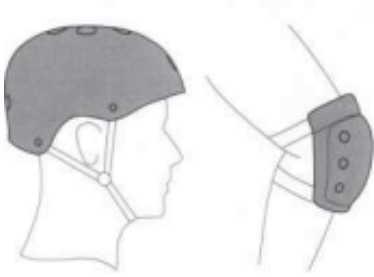

 Da während der Fahrt Sturzgefahr besteht, tragen Sie stets einen Helm und eine Schutzausrüstung.

1. Schalten Sie das Gerät ein und prüfen Sie die Betriebsanzeige



2. Stellen Sie einen Fuß auf das Trittbrett, und stoßen Sie sich mit dem anderen Fuß ab, um in Fahrt zu kommen.

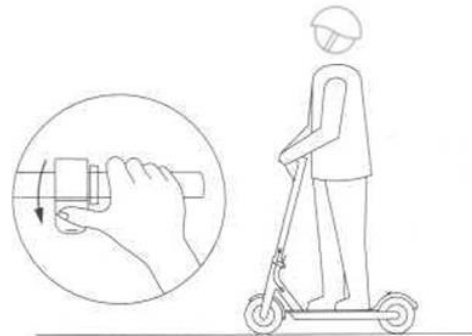

3. Stellen Sie nun auch den zweiten Fuß auf das Trittbrett, sobald der Scooter in Bewegung ist und drücken Sie den Gashebel um zu beschleunigen (beschleunigt nur, wenn die Geschwindigkeit des E-Scooters 5 km/h überschreitet = Kickstart).

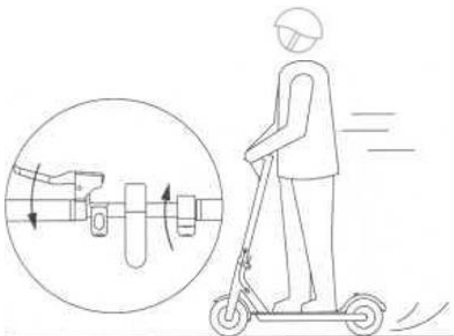

4. Lassen Sie den Gashebel los, wenn Sie abbremsen. Ziehen Sie fest an der Bremse, wenn Sie abrupt bremsen müssen.

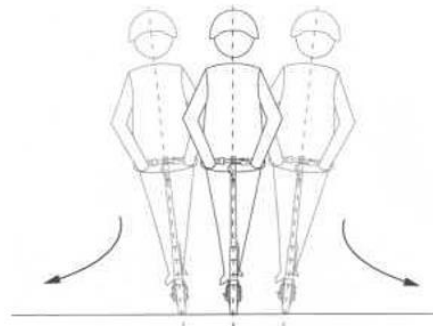

5. Neigen Sie Ihren Körper leicht nach links, um nach links zu fahren. Neigen Sie Ihren Körper leicht nach rechts, wenn Sie nach rechts fahren möchten. Drehen Sie den Lenkergriff in die gewünschte Richtung.

BE COOL

10. SICHERHEITSHINWEIS



 Die Verwendung bei Regen oder Frost wird nicht empfohlen.



 Es wird empfohlen, die Knie leicht zu beugen, um sich besser an eine unebene Straße anzupassen. Halten Sie eine niedrige Geschwindigkeit ein (5–10 km/h), wenn Sie auf einer unebenen Straße unterwegs sind.

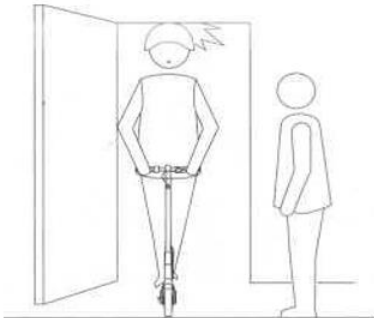

 Achten Sie immer auf Ihre Umgebung um nicht sich selbst oder andere zu verletzen.



 Beschleunigen Sie nicht, wenn Sie einen Hügel hinunterfahren.

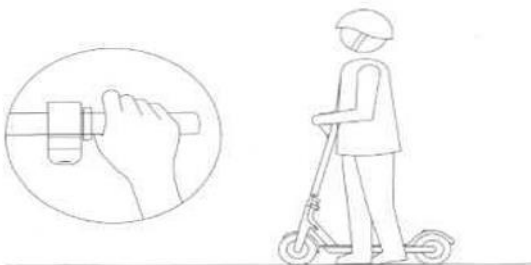

 Drücken Sie während des Schiebens des Scooters **nicht** den Gashebel.



 Achten Sie auf Ihre Fahrbahn und umfahren Sie Hindernisse.

BE COOL



⚠ Hängen Sie keine Rucksäcke und andere schwere Gegenstände an den Lenkergriff.



⚠ Es ist verboten, während der Fahrt einen Fuß vom Trittbrett zu nehmen.

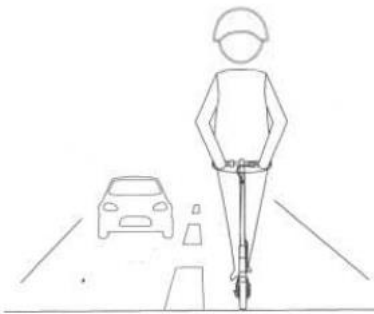

⚠ Es ist verboten, mit dem Scooter auf der Überholspur für Kraftfahrzeuge zu fahren.

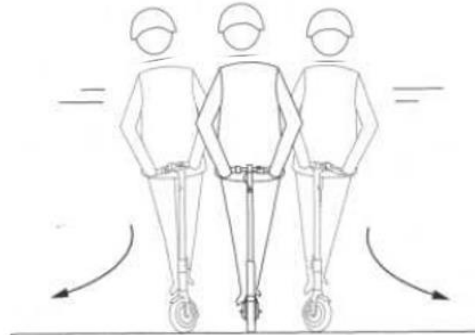

⚠ Es ist verboten, in einem Wohngebiet mit hohem Fußgängeraufkommen scharf abzubiegen.



⚠ Es ist verboten durch Pfützen zu fahren. Schäden durch Wasser am E-Scooter sind von der Garantie **ausgeschlossen.**

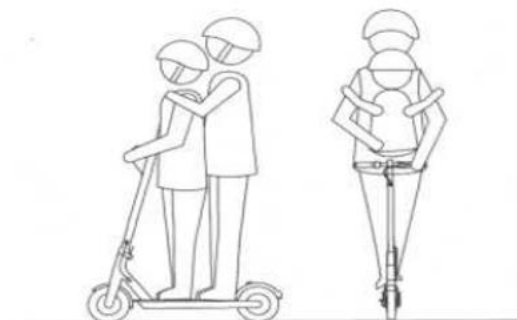

⚠ Der Scooter darf immer nur von einer Person benützt werden.

BE COOL



! Behalten Sie stets beide Hände am Lenker.

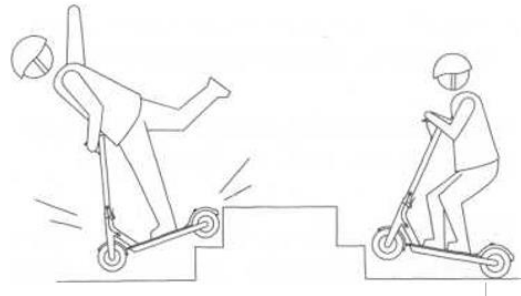

! Fahren Sie mit dem E-Scooter keine Stufen hinauf/hinunter und springen Sie nicht über Hindernisse.

11. TRAGEN & VERSTAUEN

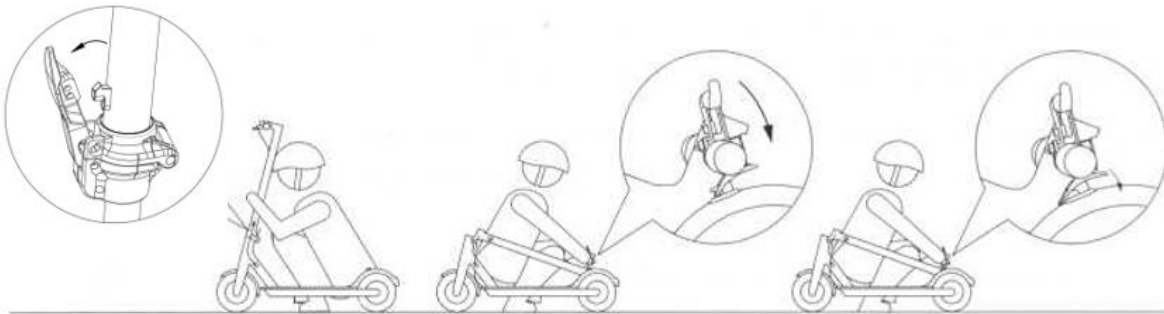

Stellen Sie sicher, dass der E-Scooter ausgeschaltet ist. Öffnen Sie die Klappvorrichtung. Legen Sie die Lenkstange um und sichern Sie diese, indem Sie diese am Kotflügel befindlichen Ring einhaken.

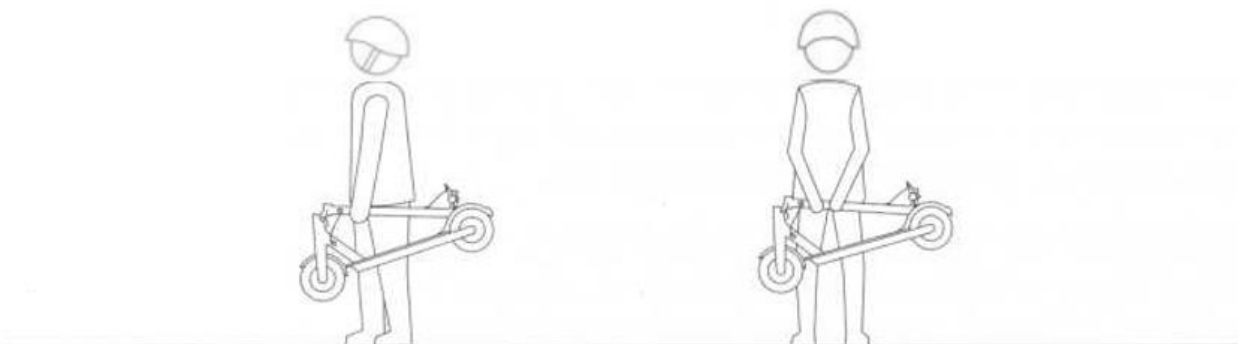

Nach dem Zusammenklappen können Sie den Scooter problemlos tragen. Achten Sie darauf mit dem Scooter nicht gegen Personen oder anderen Gegenständen zu stoßen.

BE COOL

12. REINIGUNG UND WARTUNG

Falls die Oberfläche des Scooters Verschmutzung aufweist, verwenden Sie bitte ein weiches, in etwas Wasser getauchtes Tuch zum Abwischen.

Tipp: Verwenden Sie keinen Alkohol, Benzin, Kerosin oder andere flüchtige chemische Lösungsmittel zur Reinigung, da sonst das Aussehen und die innere Struktur des Korpus erheblich beschädigt werden. Die Nutzung eines Hochdruckreinigers zum Reinigen ist verboten. Stelle Sie bitte sicher, dass das Produkt ausgeschaltet ist und die Gummiabdeckung des Ladekontakts fest verschlossen ist, da es sonst zu Stromschlägen kommen kann oder eindringendes Wasser Schäden am Scooter verursacht.

In Innenräumen trocken und kühl lagern, Lagerzeiten im Freien vermeiden.

Sonneneinstrahlung/überhitzte/unterkühlte Außenbereiche beschleunigen das Erscheinungsbild und die Alterung der Reifen und reduzieren die Lebensdauer des Akkus.

12. AKKUWARTUNG

- Verwenden Sie zum Aufladen nur das Original-Ladegerät, andernfalls besteht die Gefahr einer Beschädigung oder eines Brandes.
- Die unsachgemäße Entsorgung von verbrauchten Akkus kann zu einer ernsthaften Verschmutzung der Umwelt führen. Beachten Sie bei der Entsorgung dieses Akkus die örtlichen Vorschriften.
- Laden Sie den Akku vor der Lagerung vollständig auf, um die Lebensdauer des Akkus zu verlängern.

Bitte setzen Sie den Akku keinen hohen Temperaturen über 40 °C oder niedrigen Temperaturen unter -10 °C aus (z. B. nicht der Sonneneinstrahlung im Sommer aussetzen). Weitere Hinweise zur Wartung der Batterie entnehmen Sie bitte dem Typenschild der Batterie am Gehäuse.

Vermeiden Sie die vollständige Entladung des Akkus. Bei hoher Laufleistung nimmt die Lebensdauer und Leistungsfähigkeit des Akkus ab, wenn er bei Temperaturen unter 0 °C genutzt wird. Bei einer Umgebungstemperatur von -10 °C kann die Akkuleistung nur die Hälfte oder weniger betragen. Mit steigender Temperatur wird die Akkuleistung wiederhergestellt.

Hinweis: Bei vollständiger Aufladung wird der gespeicherte Strom nach ca. 60–90 Tagen verbraucht, bei unvollständiger Aufladung verringert sich die Zeit bis zur vollständigen Entladung. Wenn der Akku nicht zeitgerecht aufgeladen wird, kann es zu einer übermäßigen Entladung des Akkus und zu einem irreparablen Schaden dessen kommen. **Ein vollständig entladener Akku ist von der Garantie ausgeschlossen.** (Hinweis: Nur von Schuss Home Electronic autorisierte Service-Werkstätten dürfen den Akku eigenmächtig zerlegen, da sonst ein elektrischer Schlag oder ein Kurzschluss verursacht werden kann. Dies wäre ein Sicherheitsvorfall, der zu einem schwerwiegenden Unfall führen kann.)

BE COOL

13. TECHNISCHE DATEN

	Eigenschaften	Parameter
Abmessungen	L x B x H	1150 x 635 x 1250 cm
	L x B x H (zusammengeklappt)	1150 x 635 x 630 cm
Gewicht	Netto	21.5kg
Fahreigenschaften	Max. Tragkraft	120kg
	Max. Geschwindigkeit	25km/h
	Max. Reichweite [1]	50km
Geräteparameter	Max. Steigung	15%
	Betriebstemperatur	-10 - 40°C
	Temperatur bei Lagerung	0-40°C
	IP Schutzklasse	IPX4
	Nennspannung	48VDC
	Max. Ladespannung	54.6VDC
Batterie	Nennkapazität [2]	720 Wh
	Ladezeit	7 - 8 Stunden
	Eingangsspannung	110-240 VAC
	Ausgangsspannung	54.6VDC
Motor	Nennleistung	500W
Weiteres	Luftschallemission	≤ 70dB
	Vibrationen	<u>Hand-Arm-System:</u> ≤ 2,5 m/s ² <u>Gesamtkörper:</u> ≤ 0,5 m/s ²
Kontaktadressen für weitere Informationen	Schuss Home Electronic GmbH Scheringgasse 3 A-1140 Wien Tel.: +43(1) 97 0 21 www.becool.at FB-Nr.: 236974 t / FB-Gericht: Wien	
Serviceline	DEC Digital-Electronic-Center Service GmbH Kelsenstrasse 2 A-1030 Wien Tel.: +43(1) 961 66 33 E-Mail: office@decservice.at	

1) Typische Reichweite: getestet bei voller Leistung, 75kg Last, 25°C, 60% der max. Geschwindigkeit im Durchschnitt auf Asphalt. Der tatsächliche Bereich aufgrund von Last, Temperatur, Windgeschwindigkeit, Straße und Betriebsgewohnheiten und anderen Faktoren unterschiedlich sein.

Hinweis: Daten und Parameter variieren bei verschiedenen Modellen. Änderungen ohne Vorankündigung vorbehalten.

[2] Alle KickScooter-Modelle können unterschiedliche Batteriekapazitäten aufweisen. Einige der Parameter wie die Reichweite würden sich in diesem Fall ändern

BE COOL

GARANTIE

Mit diesem Qualitätsprodukt von BE COOL haben Sie eine Entscheidung für Innovation, Langlebigkeit und Zuverlässigkeit getroffen.

Für dieses BE COOL Gerät gewähren wir folgende Garantiezeiten:

E-Scooter: 2 Jahren ab Kaufdatum gültig in Österreich

Akku: 6 Monate ab Kaufdatum gültig in Österreich

Sollten in diesem Zeitraum wider Erwarten dennoch Garantiarbeiten an Ihrem Gerät notwendig sein, garantieren wir Ihnen hiermit eine kostenlose Reparatur (Ersatzteile und Arbeitszeit) oder (nach Ermessen der Firma Schuss Home Electronic GmbH) das Produkt auszutauschen. Sollten weder Reparatur noch Tausch aus wirtschaftlichen Gründen möglich sein, behalten wir uns das Recht vor, eine Zeitwertgutschrift zu erstellen.

Bitte wenden Sie sich hierzu an Ihren Fachhändler oder direkt an uns. Wir weisen darauf hin, dass Reparaturarbeiten, die nicht durch unsere Vertragswerkstätten in Österreich vorgenommen worden sind, die Gültigkeit dieser Garantie sofort endet.

Von dieser Garantie nicht umfasst sind:

- Reparatur oder Tausch von Teilen aufgrund üblicher Verschleißerscheinungen
- Wasserschäden.
- Bei nicht Ordnungsgemäßer Verwendung übernehmen wir keine Folgeschäden
- Schäden aufgrund Nichtbefolgung der Bedienungsanleitung
- Geräte, die - auch nur teilweise - gewerblich genutzt werden
- Durch äußeren Einfluss mechanisch beschädigte Geräte (Sturz, Stoß, Bruch, Unsachgemäßer Gebrauch etc.) sowie Abnutzungserscheinungen Ästhetischer Art.
- Schäden, die auf höhere Gewalt, Wasser, Blitzschlag oder Überspannung zurückzuführen sind.
- Geräte, bei denen die Typenbezeichnung und/oder Seriennummer am Gerät geändert, gelöscht, unleserlich gemacht oder entfernt worden ist.
- Dienstleistungen außerhalb unserer Vertragswerkstätten, die Transportkosten zu einer Vertragswerkstatt oder an uns und retour sowie die damit verbundenen Risiken.

Kompatibilitätsprobleme mit anderen Geräten, auch wenn diese vom Verkäufer stammen.

Wir weisen nachdrücklich darauf hin, dass innerhalb der Garantiezeit bei Bedienungsfehlern oder wenn kein Fehler festgestellt wurde ein Pauschalbetrag von € 40,- (indiziert Basis VPI 2010, Juni 2015) in Rechnung gestellt wird.

Durch die Erbringung einer Garantieleistung (Reparatur oder Austausch des Gerätes) wird die absolute Garantiedauer von 2 Jahren ab Kaufdatum nicht verlängert.

Die 2 Jahres Garantie gilt nur gegen Vorlage des Kaufbelegs (muss Name und Anschrift des Händlers sowie die vollständige Gerätebezeichnung enthalten) und des dazugehörigen Garantiezertifikats, auf dem die Gerätetype sowie die Seriennummer zu vermerken sind.

Ohne Vorlage des Garantiezertifikats gilt nur die gesetzliche Gewährleistung!

Wir weisen ausdrücklich darauf hin, dass die gesetzlichen Gewährleistungsrechte durch diese Garantie nicht berührt werden und unvermindert fortbestehen.

Eine Schadenersatzpflicht seitens Schuss Home Electronic GmbH sowie deren Erfüllungsgehilfen besteht nur bei Vorliegen grober Fahrlässigkeit oder Vorsatz. Ausgeschlossen ist jedenfalls die Haftung für entgangenen Gewinn, erwartete, aber nicht eingetretene Ersparnisse, Folgeschäden und Schäden aus Ansprüchen Dritte. Schäden an oder für aufgezeichnete Daten sind immer aus der Schadenersatzpflicht

BE COOL

ausgenommen.

Herzliche Gratulation zu Ihrer Wahl. Wir wünschen Ihnen viel Freude mit ihrem **Be Cool** e-Scooter!

ANSCHRIFT

Schuss Home Electronic GmbH
A-1140 Wien, Scheringgasse 3
Tel.: +43 (0)1/ 970 21

Typenbezeichnung:

Seriennummer:

Dieses Garantiezertifikat ist im Garantiefall gemeinsam mit dem Gerät dem Händler auszufolgen, bei dem Sie das Gerät gekauft haben!

BE COOL



Current operating instructions and other languages

Download the latest operating instructions in various languages via the link www.becool.at/downloads or scan the QR code shown. Follow the instructions on the website.



Current operating instructions and other languages

Download the latest operating instructions in various languages via the link www.becool.at/downloads or scan the QR code shown. Follow the instructions on the website.







1. SPECIAL SAFETY INSTRUCTIONS

PLEASE READ THE OPERATING INSTRUCTIONS CAREFULLY BEFORE OPERATING OR MAINTAINING YOUR E-SCOOTER. PROTECT YOURSELF AND OTHERS BY FOLLOWING THE SAFETY INSTRUCTIONS. FAILURE TO FOLLOW INSTRUCTIONS COULD RESULT IN PERSONAL INJURY AND/OR PROPERTY DAMAGE. KEEP THIS MANUAL FOR FUTURE USE AND REFERENCE.

- **To avoid the dangers of collisions, falls and loss of control, learn how to ride safely.**
- **You can learn driving skills by reading the operating instructions.**
- **This manual contains operating instructions and safety information. Users must read it carefully and follow the instructions.**
- **All users are responsible for all consequences arising from disregarding warnings or improper operation. BE COOL accepts no liability.**

BE COOL

	Caution! This symbol indicates general hazards that can lead to injury or damage. Observe the safety instructions and use the product as intended.
	Warning! This symbol warns of electrical hazards such as electric shock. Avoid contact with live parts and do not carry out any unauthorised repairs.
	Warning! This symbol indicates fire hazards that may result from improper use, overheating or incorrect storage. Keep the product away from flammable materials and follow the safety instructions to avoid the risk of fire.
	Caution! This symbol warns of hot surfaces that may occur during or after operation. Avoid contact to prevent burns and allow the product to cool down sufficiently before touching it.
	Information: This symbol indicates important instructions for the safe operation and use of the product. Read the information carefully before proceeding.

General Notes

Make sure that you read this manual in full before riding your e-scooter.



Failure to read or follow the instructions may result in serious injury or even death.

For safety reasons, adults must supervise. Avoid motor vehicles, steep climbs, stairs and bodies of water. Ensure that the rider always wears shoes and that only one person rides at a time.



An e-scooter that is not working properly can cause you to lose control and fall. Do not ride an e-scooter with a damaged part; replace the damaged part before riding.



Caution! Avoid sharp bends or high speeds to prevent danger. Do not drive fast or turn on slopes, as this can lead to injuries.



Electrical Dangers

WARNING! To reduce the risk of electric shock, do not remove the housing of this appliance. There are no parts inside that can be repaired by the user. Repairs may only be carried out by specialised personnel.



Mechanical hazards

Caution! Only ride on level, firm ground. Avoid uneven terrain, steps or steep inclines to prevent tipping or falling.



Warning! Always keep both hands on the handlebars and both feet on the footboard to maintain control.



Caution! Keep hands, feet and clothing away from moving parts to avoid injury.



BE COOL

Danger! Do not use the e-scooter in unsuitable situations, e.g. stairs, escalators or uneven terrain. This can lead to loss of control and serious injury.



Warning! Do not carry out any unauthorised disassembly or repairs. This can lead to damage or injury.



Like any mechanical component, the e-scooter is subject to wear and stress. Materials and components can react differently to wear and tear or fatigue. If a component exceeds its service life, it can suddenly fail and pose a risk of injury. Replace all components that show cracks, scratches or colour changes in high-stress areas
Avoid aggressive driving.



Check the folding mechanism of the e-scooter thoroughly before riding to avoid damage and injury. DO NOT RIDE THE E-SCOOTER IF THE FOLDING MECHANISM IS NOT FULLY AND SECURELY CLOSED.



Caution! Correct use of the brake is crucial to ensure safe and efficient stopping. Avoid misapplication and potential injury by not applying sudden or excessive force to the brake. Apply the brake gradually and allow yourself enough space to come to a safe stop.



Note! Excessive strain on the appliance can increase the risk of injury or damage to the product.



Kick-starter: Please note that the e-scooter has a kick-start. This means that you first have to accelerate to get going and only then can you accelerate using the throttle lever.



Thermal hazards

Caution! Avoid operating the e-scooter at extremely high or low temperatures to prevent overheating or damage to the built-in battery.



Warning! Do not touch the motor or the built-in battery after long journeys, as they can become hot.



Noise hazards

Information: The sound pressure level of the e-scooter is ≤ 65 dB(A), which does not require any additional noise protection measures.



Vibration hazards

Note: The vibrations of the e-scooter are limited to a safe value: Hand-arm system: ≤ 2.5 m/s², total body: ≤ 0.5 m/s².
Avoid longer journeys on uneven terrain to reduce the vibration load.













Ergonomic hazards

Caution! Adjust the handlebar height to your height to ensure an upright and comfortable riding position.



BE COOL

- Abuse**
- Warning!** Take regular breaks on longer journeys to avoid fatigue and loss of concentration. 
 - Caution!** Do not ride in rain or wet conditions - the device is NOT WATERPROOF! Do not use for jumps or stunts! Do not use in slippery conditions! Do not use under the influence of drugs or alcohol! 
 - Caution!** Avoid paths with obstacles such as branches, rubbish or stones! Avoid steep inclines! Do not drive faster than recommended! Do not load the device more than permitted! 
 - Caution!** Persons with impaired vision, balance, coordination, reflexes, muscles or bones MUST NOT use this vehicle! 
 - Caution!** Children under the age of 10 are NOT allowed to ride the device! Children between the ages of 10 and 12 may only use the e-scooter if they have a cyclist's licence and are accompanied by a supervisor who is at least 16 years old. 
 - Warning!** Detailed instructions must be provided on how to use the e-scooter. In addition, children up to the age of 12 must wear a helmet. 
 - Warning!** The e-scooter is not a toy. Children may only use the e-scooter under adult supervision. 
- Environmental conditions**
- Danger!** Avoid driving in the rain, through deep puddles or on wet surfaces to prevent the risk of slipping and damage. 
 - Caution!** Store the e-scooter in a dry place and at moderate temperatures to prevent damage to the battery. 
 - Please note!** Prolonged exposure to UV rays, rain and other environmental influences can damage the housing materials. 
- Fire hazards**
- Warning!** Do not charge the e-scooter near flammable materials and follow the safety instructions to avoid the risk of fire. 



Riding the e-scooter is at your own risk and responsibility.

Not all hazards that could lead to injury or even death can be covered in this manual.

BE COOL

2. GENERAL SAFETY INSTRUCTIONS

- Carefully remove the packaging and check the e-scooter for damage. Do not use the device if it is visibly damaged.
- Read the user manual and the warnings in full before using the e-scooter.
- Always wear qualified protective clothing, such as helmets, hand and knee protectors, that match your experience and local requirements. Helmets should meet CPSC or CE standards.
- Only use the e-scooter for its intended purpose and follow all national and local laws that apply to your region.
- Only ride the e-scooter in places where this is expressly permitted. Avoid public places where you could pose a danger to yourself, others or other people's property.
- Position the e-scooter on a level surface before you get on and make sure that it is switched on.
- Do not use the e-scooter under the influence of alcohol or drugs, or if you are overtired or lack concentration.
- Do not talk on the phone or text while driving. Drive attentively and recognise dangerous situations early on.
- Avoid sudden changes of direction, especially at high speeds.
- The e-scooter is subject to protection class IPX4. It is splash-proof but not waterproof. Avoid riding through water, rain, puddles, mud, sand, stones, gravel or unsuitable terrain, as this could damage the e-scooter.
- Do not drive in poor weather conditions such as snow, rain, hail, on icy roads or in extreme heat.
- Avoid driving near swimming pools or large pools of water.
- Do not exceed the specified maximum weight limit of the e-scooter and do not ride with several people at the same time.
- Do not transport any objects during the journey.
- People with balance problems, physical limitations or health problems (e.g. head, back or neck problems, heart disease) should not use the e-scooter. Pregnant women are advised not to use it.
- Do not open or modify the e-scooter to avoid malfunctions, injuries and the loss of the manufacturer's warranty.
- Drive carefully over obstacles and bumps. Avoid obstacles over 1.5 cm high.
- Do not use the e-scooter for stunts or tricks and avoid jumping on or off.
- Drive particularly carefully in the dark or when visibility is poor. Use LED lights and wear bright, reflective clothing.
- Ensure that the protection for the charging socket is always in place. Only use the charger supplied.
- Do not charge the e-scooter in direct sunlight or in the vicinity of naked flames or fire.

BE COOL

- The operating temperature range of the e-scooter is 0 to 45 °C, that of the charger is -20 to 60 °C.
- Avoid discharging the battery completely. Charge it when there is still some capacity left (at least one bar on the display) to extend the battery's service life.
- Keep the battery away from fire, heat sources and corrosive environments.
- Do not attempt to open the battery housing. Contact the service centre in the event of damage.
- The e-scooter must not be used while charging.
- Drive defensively, give way to pedestrians and always keep a safe distance. Warn pedestrians before overtaking them from behind.
- Slow down at junctions and check the traffic before you cross them.
- Avoid driving in dangerous places with flammable gases, vapours, liquids, dust or fibres.
- Ensure that hands, feet, hair, body parts, clothing or other objects do not come into contact with moving parts, wheels or the drive train while the e-scooter is in operation.
- Do not use the e-scooter on icy or slippery surfaces.
- Prevent strong shocks or impacts when transporting the e-scooter.
- Store the e-scooter in a dry, well-ventilated environment, away from water, moisture and direct sunlight.
- Check the road conditions, people and obstacles in your vicinity and remain ready to brake at all times.
- If the e-scooter is equipped with a horn, do not honk for longer than 30 seconds at a time to prevent tinnitus.



Some parts of the e-scooter can cause injuries if handled incorrectly. Movable and foldable parts can cut the skin, while clamps and rotating parts such as the brake levers can pinch. When folding and unfolding the e-scooter, pay attention to possible pinch points where injuries can occur. Avoid placing your hand in these areas when folding or unfolding.

BE COOL

Operating range

The following factors influence the operating range of your device:

- **Terrain:** The range is highest when you are riding on a smooth, level surface. Riding uphill and/or on uneven terrain reduces the range considerably.
- **Weight:** A lighter rider has a greater range than a heavier rider.
- **Ambient temperature:** Drive and store the device at the recommended temperatures to maximise the range, battery life and overall performance of your device.
- **Speed and driving style:** A moderate and constant speed ensures the greatest range. Maximum speeds over long periods, frequent starts and stops, idling and frequent acceleration or braking reduce the overall range.
- Avoid sudden stops, as this can lead to injuries or damage to the brake discs.

Weight and speed limits

Speed and weight limits are set for your own safety. Please do not exceed the limits specified in the "Specifications" section of this manual.

WARNING OF LOW TEMPERATURES

Low temperatures impair the lubrication of the moving parts in the e-scooter and increase the internal resistance. At the same time, low temperatures significantly reduce the discharge performance and capacity of the built-in battery. 

Be careful when riding the e-scooter in cold temperatures (below 40 °F / 4 °C).

Driving in such temperatures can increase the risk of mechanical faults, which can lead to damage to the appliance, other property damage, serious injury and even death.

ATTENTION!

Note on deep discharge of the battery

The service life and performance of a battery depends on its age, care and how often it has been used.

Compared to other battery models, lithium-ion batteries have a very low self-discharge rate. Charge at least 80% of the capacity if the battery is not used for more than 30 days. It is better to charge the battery to 100% every 90 days to protect the function of the battery. 

Please note that a deeply discharged battery is irreparably damaged and must be replaced at your expense, which is why the battery should never be fully discharged during operation! 

BATTERY MAINTENANCE

BE COOL

The lithium-ion battery is built into the device. Do not disassemble the device to remove the battery or attempt to disconnect it from the device.



- Use the original charger provided for charging or to check the charge status.
- If the battery is discharged or emitting substances, do not charge the device; move away immediately to avoid the risk of fire or explosion.
- Avoid connecting the device or the battery directly to a socket or the cigarette lighter of a car.
- Keep the device and batteries away from fire and direct sunlight to prevent overheating, breakage or ignition.
- Stop the charging process if the battery is not charged within the specified time to prevent overheating, rupture or ignition.
- Do not attempt to modify, change or replace the battery.
- Avoid using the appliance if the battery emits odours, overheats or leaks.
- Do not touch any spilled materials or inhale the released vapours.
- Keep the battery away from children and animals; it contains hazardous substances. Do not open the battery and do not insert anything into it.
- Lithium-ion batteries are hazardous; follow local, state and federal laws for recycling, handling and disposal.







CHARGING THE DEVICE



- Make sure that the charging connection is clean and dry.
- Make sure that there is no dust, dirt or deposits in the connection.
- Plug the charger into an earthed socket.
- Connect the cable to the power source (100V - 240V; 50/60 Hz).
- Align the original charging cable supplied and connect it to the charging connection on the e-scooter.
- Do not force or bend the charging cable as this could damage the contacts.
- The charging indicator on the charger should change to RED, indicating that your device is now charging.
- When the red indicator light on the charger changes to GREEN, your device is fully charged.
- Once the e-scooter is fully charged, unplug the charger from both the device and the socket.
- Close the cover of the charging socket to prevent damage caused by dust or moisture.

BE COOL

Recycling, disposal, declaration of conformity

	<p><u>RECYCLING</u></p> <p>The packaging materials can be recycled. It is therefore recommended to dispose of them in sorted waste</p>
	<p><u>DISPOSAL</u></p> <p>The "crossed-out wheeled bin" symbol requires the separate disposal of waste electrical and electronic equipment (WEEE). Electrical and electronic equipment may contain hazardous and environmentally harmful substances. Therefore, do not dispose of them in unsorted residual waste, but at a designated collection point for waste electrical and electronic equipment. This will help to protect resources and the environment. For further information, please contact your dealer or the local authorities. Directive 2012/19/EU</p>
	<p><u>BATTERY DISPOSAL</u></p> <p>In accordance with Legislative Decree 188 of 20 November 2008 implementing Directive 2006/66/EC on batteries, accumulators and related waste, the crossed-out wheeled bin symbol on the battery indicates that it is forbidden to dispose of used batteries in household waste. Batteries and accumulators contain highly polluting substances. The user is obliged to dispose of used batteries at the collection points in the municipality or in the appropriate containers. The service is free of charge. In this way, the legal requirements are complied with and the environment is protected.</p> <p>These symbols can be found on batteries:</p> <p>Li = battery contains lithium Al = Battery contains alkali Mn = battery contains manganese CR 2025 (Li); AA (Al, Mn); AAA (Al, Mn)</p>
	<p><u>DECLARATION OF CONFORMITY</u></p> <p>We hereby confirm that this product complies with the essential requirements, regulations and directives of the EU. You can view the detailed declaration of conformity at any time under the following link:</p> <p>https://www.schuss-home.at/downloads</p>

Errors and technical changes excepted.

BE COOL

3. CONTENTS

3.1 E-scooter

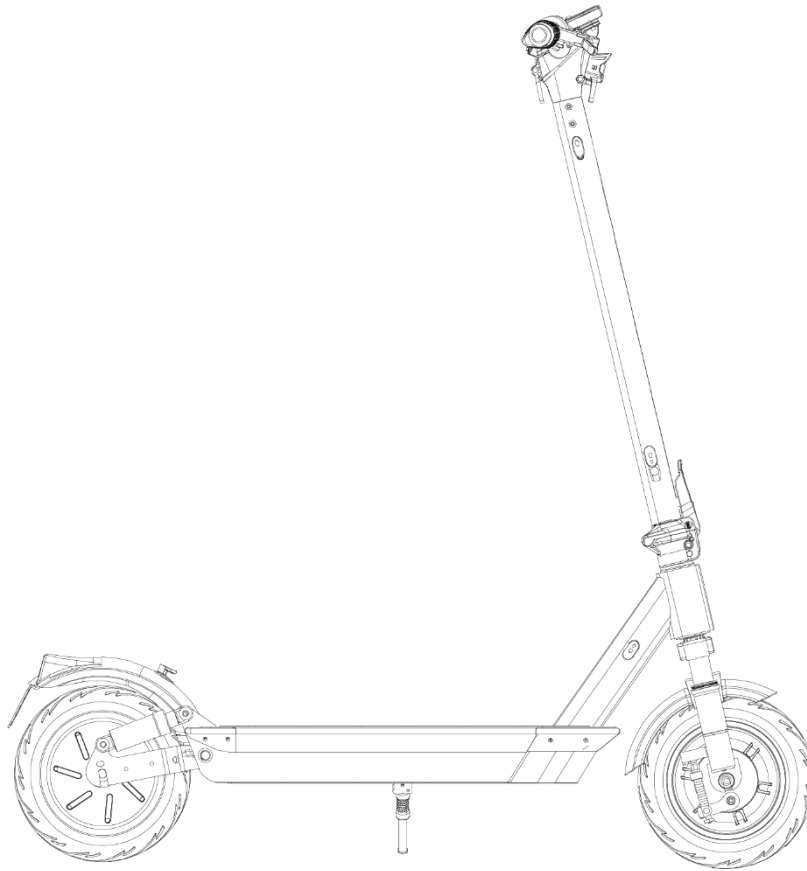

3.2 Accessories

1x charger

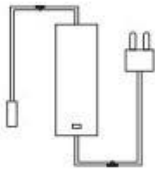

4x screws



1x hexagon spanner



If anything is missing, please contact the dealer in good time!

BE COOL

4. INTRODUCTION OF THE PROD

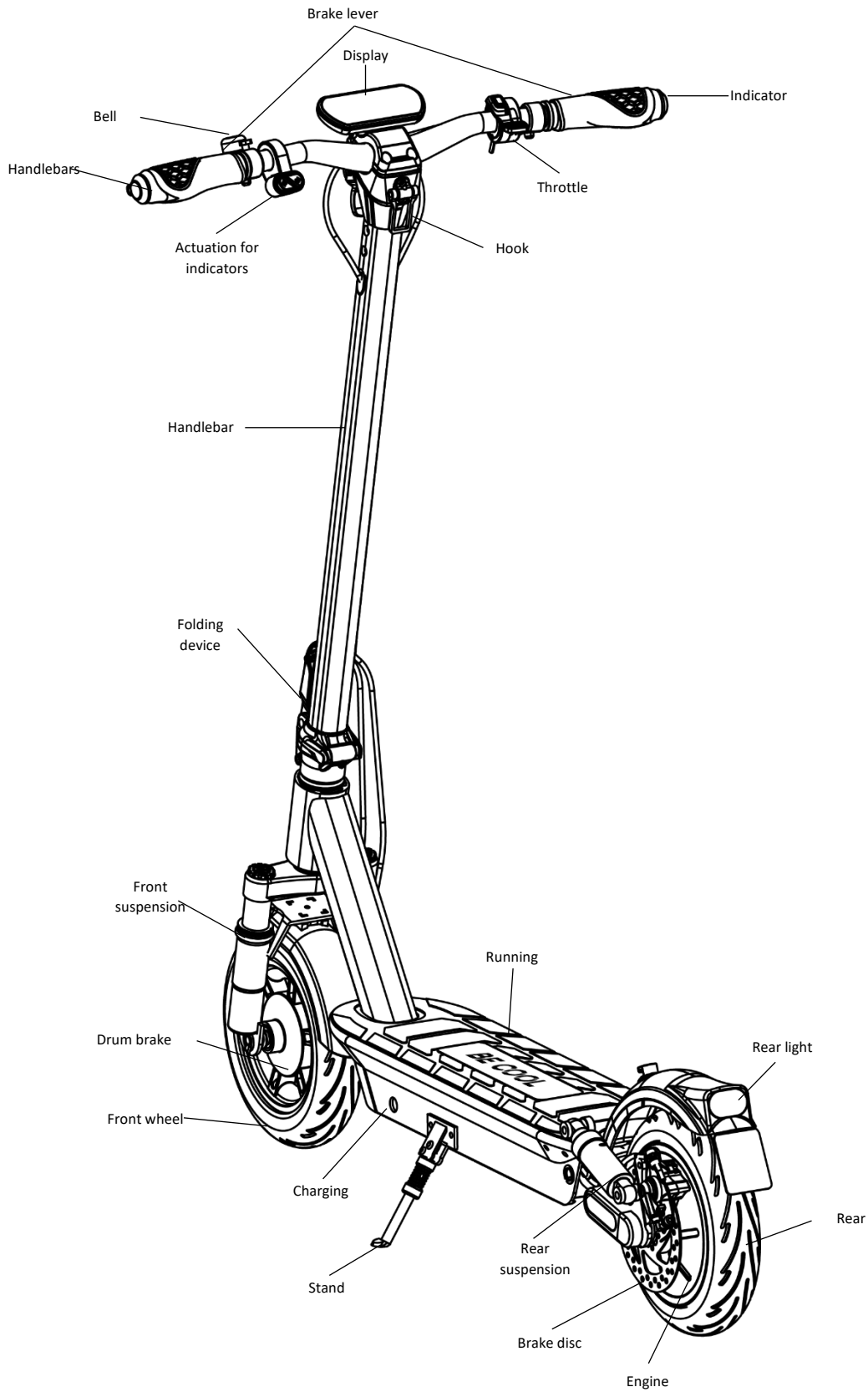

BE COOL

5. display & operation









Speed modes

-  Pedestrian mode
-  ECO Low
-  SPORT Medium
-  RACE High

- Maximum speed: 5 km/h
- Maximum speed: 15 km/h
- Maximum speed: 20 km/h
- Maximum speed: 25 km/h

The maximum speed of the low, medium and high speed modes can also be optionally adjusted via the app.

 Charge level indicator	<p>Indicates the remaining battery level with 5 bars, whereby the illumination of all bars corresponds to 100% power. 4 bars indicate the battery level between 100% and 90%, and 3 bars indicate the power between 90% and 70%. When the battery is completely empty, 1 bar still flashes. You should then charge the e-scooter as quickly as possible. The e-scooter must never be left standing, stored or winterised for several days with a completely empty battery.</p> <p>You must always fully charge the battery before you leave the e-scooter standing, store it or leave it for the winter, as otherwise the built-in battery will be deeply discharged and the battery is therefore defective and such a defect is not covered by the warranty!</p>
 App connection via Bluetooth®	<p>The e-scooter has an integrated Bluetooth function to connect the e-scooter to your smartphone and the associated "Be Cool" app. The smartphone is connected to the e-scooter directly via the app and not via the settings on your smartphone. The Bluetooth symbol lights up when the connection with your smartphone is successful and established.</p> <p>There is no pairing mode, the e-scooter is always and automatically in pairing mode.</p>
 Cruise control	<p>This e-scooter has a cruise control function which can be activated or deactivated. If you have activated the cruise control function, the cruise control starts automatically when the throttle is held in the same position for 5 seconds. When cruise control is active, the e-scooter maintains the set speed automatically and it is no longer necessary to hold the throttle. Cruise control deactivates automatically when the throttle is pressed again or when the brake system is actuated</p> <p>The cruise control function can be activated or deactivated via the app.</p>
 Lighting	<p>Indicates whether the lighting is switched on or off.</p>
 Indicator display	<p>Press the button to activate the respective direction indicator (left or right). The display indicates that the indicator is activated in the direction shown.</p>
 Speed display	<p>Displays the current travelling speed.</p> <p>Please note: If your e-scooter suddenly displays incorrect speeds (e.g. 15 instead of 25 km/h) then you have most likely changed the speed display to mp/h.</p>
 Mileage	<p>Shows you the total kilometres travelled with your e-scooter.</p>

The illustrations are for illustrative purposes only. It is possible that some illustrations may differ from the actual product.

BE COOL

On/off button

When switched off, press for 3 seconds to switch the e-scooter on.
When switched on, press for 3 seconds to switch the e-scooter off.

Indicator

Press the indicator to indicate the desired direction of travel.

Switch light on/off

Press the on/off button once to switch the light on or off. Alternatively, you can also control the light via the app.

Switching the speed level

Press the on/off button twice in quick succession to switch between the speed levels. Alternatively, the speed levels can be adjusted and selected as required via the app.

Select Km/h or Mp/h

Press the on/off button 3 times in quick succession to switch the speed display to km/h or mp/h.

Please note: If your e-scooter suddenly displays incorrect speeds (e.g. 15 instead of 25 km/h) then you have most likely changed the speed display to mp/h.

Please note! Do not operate the brake and accelerator levers at the same time.

BE COOL

7. ASSEMBLY

7.1 Assembly



1. fold out the stand of the scooter and close the folding mechanism.

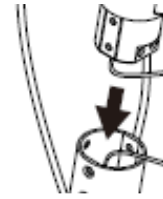

2. mount the handlebar on the handlebar

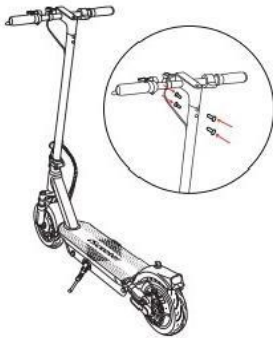

3. use the hexagon spanner in the pack to tighten the screws on both sides

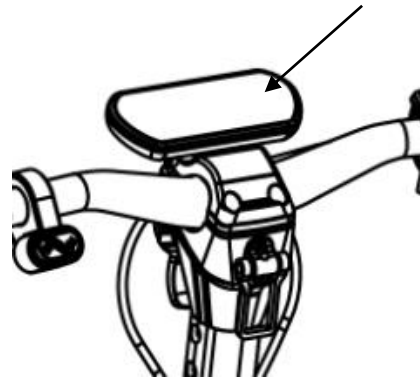

4. check the operating display once assembly is complete

7.2 Charging



1. open the rubber stopper at the position shown

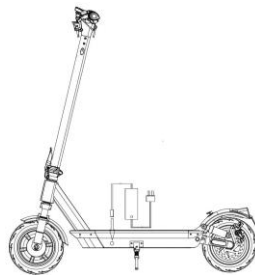

2. insert the charging plug of the mains adapter into the charging socket



3. after successful charging, close the rubber plug to secure the charging socket

BE COOL

8. use of the app



8.) Open the relevant app store on your smartphone and search for "Be Cool" or alternatively scan the following QR code to match your smartphone:



Apple



Android

- 9.) Switch on your e-scooter and open the "Be Cool" app. Wait a short moment until your e-scooter appears in the app
- 10.) Click on your e-scooter and wait until your e-scooter is connected to the app.
- 11.) As soon as the e-scooter is connected to the app, the Bluetooth® symbol on the e-scooter lights up continuously and the start screen appears in the app.
- 12.) The following functions are available:

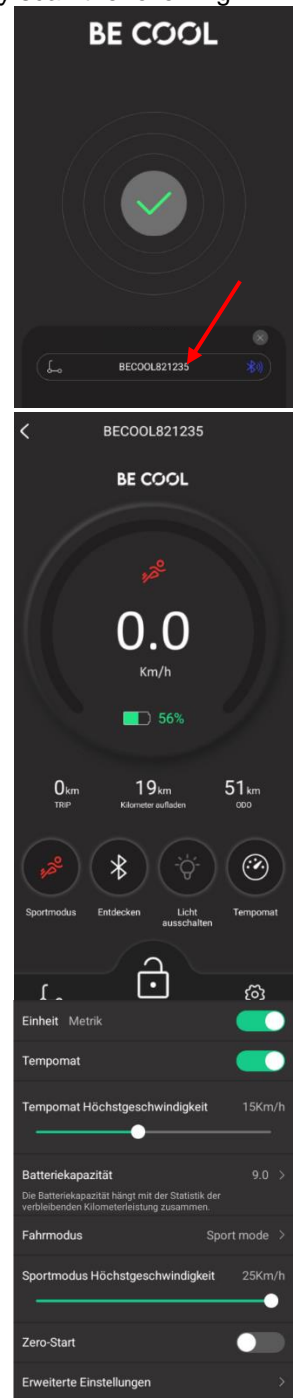

Current travelling speed	Battery capacity	Current kilometres driven	Estimated range
Total mileage	Speed mode Switch	Bluetooth® On/Off	Lighting on/off
Cruise control on/off	Further information on the e-scooter	Locking/unlocking the e-scooter	Settings

13.) Settings:

Unit: Switch the speed display between km/h and mp/h

Cruise control: Switch the cruise control function on or off

Cruise control maximum speed: Set the maximum speed for the cruise control function

Battery capacity: Set the corresponding battery capacity of your e-scooter according to the technical data

Drive mode: Set the desired speed level

"-mode" maximum speed: Set the desired maximum speed according to the set speed level

Zero start: Switch the kick-start on or off. Please note, when the "Zero-Start" function is switched on, the e-scooter starts immediately when you press the throttle. The e-scooter does not need to be dived into. **ATTENTION: Risk of injury!**

BE COOL

9. HOW TO DRIVE

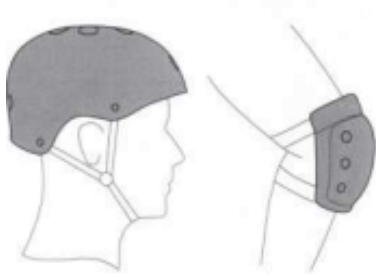

 As there is a risk of falling while riding, always wear a helmet and protective equipment.

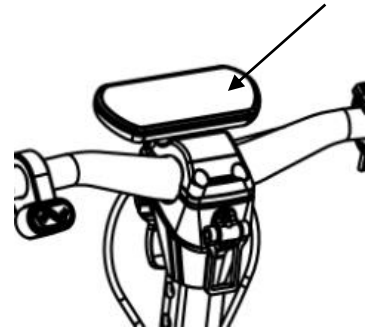

1. switch on the device and check the operating display



2. place one foot on the footboard and push off with the other foot to get going.

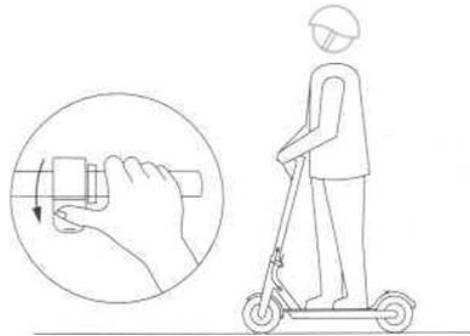

3. now place the second foot on the footboard as soon as the scooter is moving and press the accelerator lever to accelerate (only accelerate when the speed of the e-scooter exceeds 5 km/h = kick start).

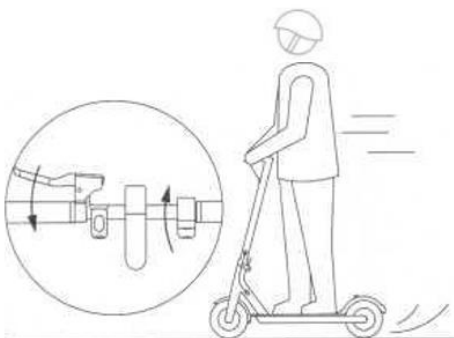

4. release the accelerator lever when braking. Pull firmly on the brake if you have to brake abruptly.

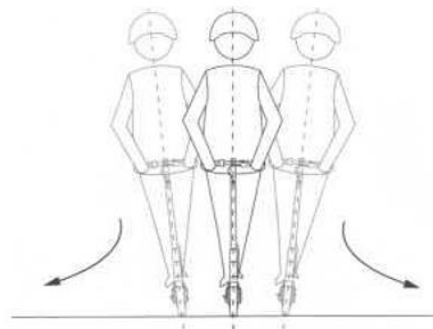

5. tilt your body slightly to the left to travel to the left. Tilt your body slightly to the right if you want to cycle to the right. Turn the handlebar grip in the desired direction.

10. SAFETY NOTE

BE COOL



! Use in rain or frost is not recommended.



! It is recommended that you bend your knees slightly to adapt better to an uneven road. Maintain a low speed (5-10 km/h) when travelling on an uneven road.

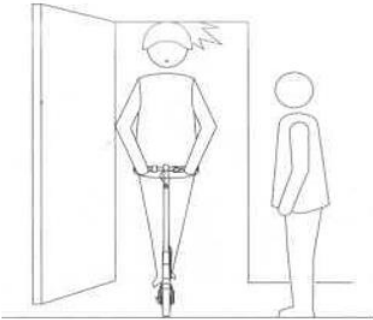

! Always be aware of your surroundings to avoid injuring yourself or others.



! Do not accelerate when driving down a hill.

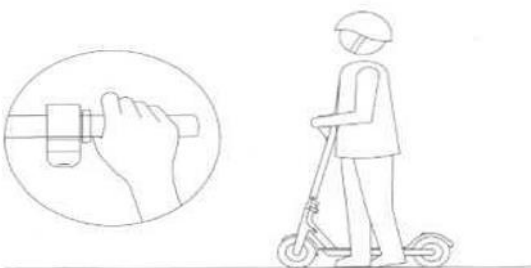

! Do not press the accelerator lever while pushing the scooter.



! Pay attention to your lane and drive around obstacles.

BE COOL



⚠ Do not hang rucksacks and other heavy objects on the handlebar grip.



⚠ It is forbidden to take one foot off the footboard while driving.



⚠ It is forbidden to ride a scooter in the overtaking lane for motor vehicles.

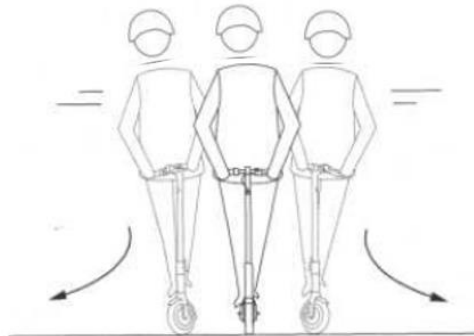

⚠ It is forbidden to turn sharply in a residential area with high pedestrian traffic.



⚠ It is forbidden to ride through puddles. Damage to the e-scooter caused by water is **excluded from the warranty**.

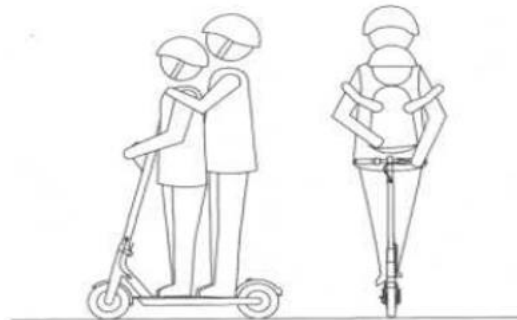



⚠ The scooter may only be used by one person at a time.

BE COOL

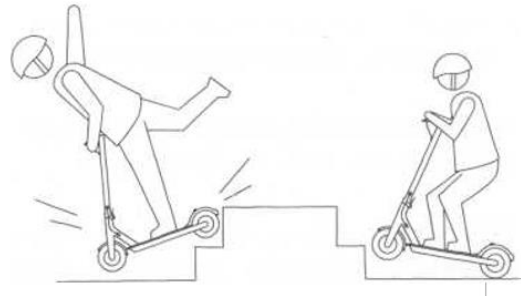

 Always keep both hands on the handlebars.



 Do not ride the e-scooter up or down steps and do not jump over obstacles.

11. CARRY & STOW

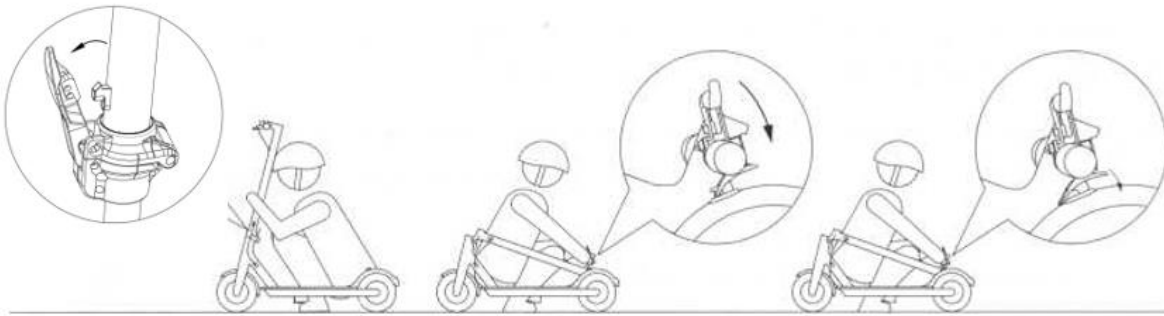

Make sure that the e-scooter is switched off. Open the folding mechanism. Fold the handlebar over and secure it by hooking it into the ring on the mudguard.

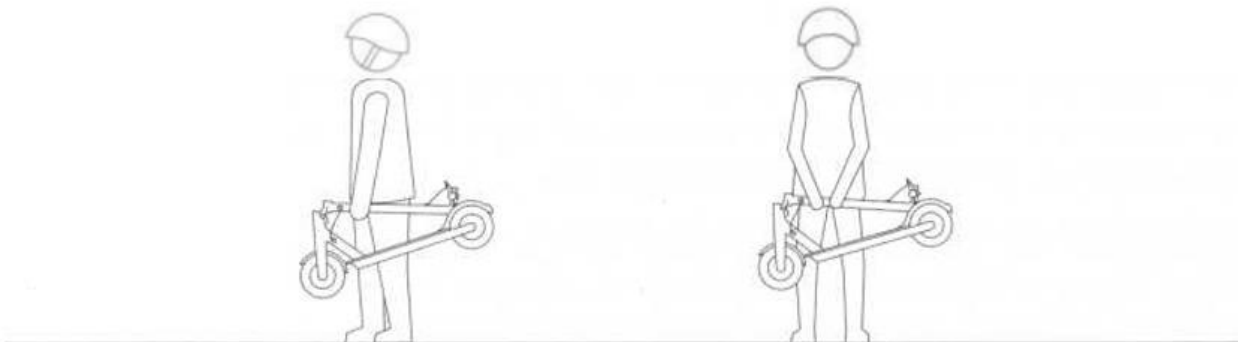

You can easily carry the scooter after folding it up.
Take care not to bump the scooter into people or other objects.

BE COOL

12. CLEANING AND MAINTENANCE

If the surface of the scooter is dirty, please use a soft cloth dipped in a little water to wipe it clean.

Tip: Do not use alcohol, petrol, paraffin or other volatile chemical solvents for cleaning, as this will significantly damage the appearance and internal structure of the body. The use of a high-pressure cleaner for cleaning is prohibited. Please ensure that the product is switched off and that the rubber cover of the charging contact is firmly closed, as otherwise electric shocks may occur or water ingress may cause damage to the scooter.

Store indoors in a dry and cool place, avoid outdoor storage periods. Exposure to sunlight/overheated/undercooled outdoor areas will accelerate the appearance and ageing of the tyres and reduce the service life of the battery

12. BATTERY MAINTENANCE

- Only use the original charger for charging, otherwise there is a risk of damage or fire.
- Improper disposal of used batteries can lead to serious environmental pollution. Observe the local regulations when disposing of this battery.
- Fully charge the battery before storage to extend its service life.

Please do not expose the battery to high temperatures above 40 °C or low temperatures below -10 °C (e.g. do not expose to sunlight in summer). For further information on battery maintenance, please refer to the battery rating plate on the housing.

Avoid discharging the battery completely. With high mileage, the service life and performance of the battery will decrease if it is used at temperatures below 0 °C. At an ambient temperature of -10 °C, the battery performance may only be half or less. Battery performance is restored as the temperature rises.

Note: When fully charged, the stored power is used up after approx. 60-90 days; when incompletely charged, the time to complete discharge is reduced. If the battery is not charged in good time, this can lead to excessive discharge of the battery and irreparable damage to it. **A fully discharged battery is excluded from the warranty.** (Note: Only service workshops authorised by Schuss Home Electronic may disassemble the battery without authorisation, as otherwise an electric shock or short circuit may be caused. This would be a safety incident that could lead to a serious accident).

BE COOL

13. TECHNICAL DATA

	Properties	Parameters
Dimensions	L x W x H	1150 x 635 x 1250 cm
	L x W x H (folded)	1150 x 635 x 630 cm
Weight	Net	21.5kg
Driving characteristics	Max. Load capacity	120kg
	Max. Maximum speed	25km/h
	Max. Range [1]	50km
Device parameters	Max. Gradient	15%
	Operating temperature	-10 - 40°C
	Storage temperature	0-40°C
	IP protection class	IPX4
	Nominal voltage	48VDC
	Max. Charging voltage	54.6VDC
Battery	Nominal capacity [2]	720 Wh
	Charging time	7 - 8 hours
	Input voltage	110-240 VAC
	Output voltage	54.6VDC
Engine	Rated power	500W
Further information	Airborne sound emission	≤70dB
	Vibrators	<u>Hand-arm system:</u> ≤ 2.5 m/s ² <u>Total body:</u> ≤ 0.5 m/s ²
Contact addresses for further Information on	Schuss Home Electronic GmbH Scheringgasse 3 A-1140 Vienna Tel.: +43(1) 97 0 21 www.becool.at FB-No.: 236974 t / FB-Court: Vienna	
Service line	DEC Digital-Electronic-Center Service GmbH Kelsenstrasse 2 A-1030 Vienna Phone: +43(1) 961 66 33 E-mail: office@decservice.at	

1] Typical range: tested at full power, 75kg load, 25°C , 60% of max. speed on average on tarmac. Actual range may vary due to load, temperature, wind speed, road and operating habits and other factors.

Note: Data and parameters vary for different models. Subject to change without prior notice.

[2] All KickScooter models can have different battery capacities. Some of the parameters, such as the range, would change in this case

WARRANTY

BE COOL

With this quality product from BE COOL, you have made a decision in favour of innovation, durability and reliability.

We grant the following warranty periods for this BE COOL appliance:

E-Scooter: 2 years from date of purchase valid in Austria

Rechargeable battery: 6 months from date of purchase valid in Austria

If, contrary to expectations, warranty work is necessary on your device during this period, we hereby guarantee you a free repair (spare parts and labour) or (at the discretion of Schuss Home Electronic GmbH) to replace the product. If neither repair nor replacement is possible for economic reasons, we the right to issue a current value credit note.

Please contact your specialist dealer or us directly. We would like to point out that repair work that has not been carried out by our authorised workshops in Austria will immediately invalidate this warranty.

This guarantee does not cover

- Repair or replacement of parts due to normal wear and tear
- Water damage.
- We do not accept any liability for consequential damage in the event of improper use
- Damage due to non-compliance with the operating instructions
- Devices that are used - even partially - for commercial purposes
- Devices mechanically damaged by external influences (fall, impact, breakage, improper use, etc.) and signs of wear and tear
Of an aesthetic nature.
- Damage caused by force majeure, water, lightning or overvoltage are attributable.
- Devices the type designation and/or serial number on the device has been changed, deleted, made illegible or removed.
- services outside our authorised workshops, the transport costs to an authorised workshop or to us and back, as well as the risks.

Compatibility problems with other devices, even if these originate from the seller.

We would like to emphasise that within the warranty period, a lump sum of € 40,- (indexed based on CPI 2010, June 2015) will be charged in the event of operating errors or if no error is detected.

The provision of a warranty service (repair or replacement of the device) does not extend the absolute warranty period of 2 years from the date of purchase.

The 2-year guarantee is only valid on presentation of the proof of purchase (must include the name and address of the dealer as well as the complete device designation) and the corresponding guarantee certificate, on which the device type and serial number must be noted.

Without presentation of the guarantee certificate, only the statutory guarantee applies!

We expressly point out that the statutory warranty rights not affected by this guarantee and remain unaffected.

Schuss Home Electronic GmbH and its vicarious agents are only liable for damages in the event of gross negligence or wilful intent. Liability for loss of profit, expected but unrealised savings, consequential damage and damage arising from third-party claims is excluded. Damage to or for recorded data is always excluded from the liability for damages .

Congratulations on your choice. We wish you lots of fun with your **Be Cool** e-scooter!

BE COOL

ADDRESS

Schuss Home Electronic GmbH
A-1140 Vienna, Scheringgasse 3
Tel.: +43 (0)1/ 970 21

Type designation:

Serial number:

In the event of a warranty claim, this warranty certificate must be handed over together with the device to the dealer from you purchased the device!

BE COOL

Die alleinige Verantwortung für die Ausstellung dieser Konformitätserklärung trägt der Hersteller.
This declaration of conformity is issued under the sole responsibility of the manufacturer.

Schuss Home Electronic GmbH

Scheringgasse 3
1140 Wien, AUSTRIA

Erklärt, dass das Produkt
Declares, that the product

Manufacturer	Hersteller	SCHUSS HOME ELECTRONIC GmbH
Designation	Bezeichnung	E-Scooter
Model No.:	Modelnummer	ESC-HI20

konform ist mit folgenden Richtlinien, Normen und/oder Verordnungen:
is conformity with following directives, norms and/or regulations:

RED-Richtlinie RICHTLINIE 2014/53/EU DES EUROPÄISCHEN PARLAMENTS UND DES RATES vom 16. April 2014 über die Harmonisierung der Rechtsvorschriften der Mitgliedstaaten über die Bereitstellung von Funkanlagen auf dem Markt und zur Aufhebung der Richtlinie 1999/5/EG Amtsblatt der EU L 153/62 22.5.2014

DIRECTIVE 2014/51/EU OF THE EUROPEAN PARLIAMENT AND OF THE COUNCIL

of 16 April 2014 amending Directives 2003/71/EC and 2009/138/EC and Regulations (EC) No 1060/2009, (EU) No 1094/2010 and (EU) No 1095/2010 in respect of the powers of the European Supervisory Authority (European Insurance and Occupational Pensions Authority) and the European Supervisory Authority (European Securities and Markets Authority)

Article 3.1(a) Health:

EN 62479:2010

Article 3.1(b) EMC:

EN 55032:2015 + A1:2020 + A11:2020

EN 55035:2017 + A11:2020

EN IEC 61000-3-2:2019+A2:2021

ETSI EN 301 489-1 V2.2.3(2019-11)

ETSI EN 301 489-17 V3.2.6(2023-01)

Article 3.2 Radio:

EN 300 328 V2.2.2 (2019-07)

Maschinenrichtlinie 2006/42/EG Richtlinie des Europäischen Parlaments und des Rates vom 17. Mai 2006 über Maschinen und zur Änderung der Richtlinie 95/16/EG; Amtsblatt der EU L 157, 9.6.2006, S. 24–86
Directive 2006/42/EC of the European Parliament and of the Council of 17 May 2006 on machinery, and amending Directive 95/16/EC; Official Journal of the EU L 157, 9.6.2006, p. 24–86

EN ISO 12100:2010

EMV-Richtlinie (EMC): 2014/30/EU Richtlinie des Europäischen Parlaments und des Rates vom 26. Februar 2014 zur Harmonisierung der Rechtsvorschriften der Mitgliedstaaten über die elektromagnetische Verträglichkeit; Amtsblatt der EU L96, 29/03/2014, S. 79–106

EMC Directive (EMC): 2014/30/EU Directive of the European Parliament and of the Council of 26 February 2014 on the harmonisation of the laws of the Member States relating to electromagnetic compatibility; Official Journal of the EU L96, 29/03/2014, p. 79–106

EN IEC 55014-1:2021

EN IEC 6100-3-2:2019+A1:2021

EN 6100-3-3:2013+A1:2019+A2:2021+AC:2022-01

EN IEC 55014-2:2021

Niederspannungsrichtlinie (LVD): 2014/35/EU Richtlinie des Europäischen Parlaments und des Rates vom 26. Februar 2014 zur Harmonisierung der Rechtsvorschriften der Mitgliedstaaten über die Bereitstellung elektrischer Betriebsmittel zur Verwendung innerhalb bestimmter Spannungsgrenzen auf dem Markt; Amtsblatt der EU L96, 29/03/2014, S. 357–374

Low Voltage Directive (LVD): 2014/35/EU Directive of the European Parliament and of the Council of 26 February 2014 on the harmonisation of the laws of the Member States relating to the making available on the market of electrical equipment designed for use within certain voltage limits; Official Journal of the EU L96, 29/03/2014, p. 357–374

EN 60335-1:2012+A11:2014+A13:2017+A1:2019+A2:2019+A14:2019+A15:2021

EN 62233:2008

EN 17128:2020

RoHS-Richtlinie: 2011/65/EU Richtlinie des Europäischen Parlaments und des Rates

vom 8. Juni 2011 zur Beschränkung der Verwendung bestimmter gefährlicher Stoffe in Elektro- und Elektronikgeräten; Amtsblatt der EU L174, 1/07/2011, S. 88–110

RoHS Directive: 2011/65/EU Directive of the European Parliament and of the Council of 8 June 2011 on the restriction of the use of certain hazardous substances in electrical and electronic equipment; Official Journal of the EU L174, 1/07/2011, p. 88–110

IEC 62321-3-1:2013

IEC 62321-4:2013+AMD1:2017

IEC 62321-5:2013

IEC 62321-6:2015

IEC 62321-7-1:2017

IEC 62321-8:2017

CE Zeichen auf dem Produkt / CE marking on the product:



BE COOL

Unterzeichnet für und im Namen von: / Signed for and on behalf of:
SCHUSS HOME ELECTRONIC GMBH

Ort und Datum der Ausstellung:
Place and date of issue:
Vienna, 2023-05-08/2025-02-13



Deklarationsverweis:

Scharl, Alexander
Senior product and purchasing manager i.V....

Bevollmächtigter Vertreter des Herstellers
Authorized representative of manufacture

Declaration reference:

SCHUSS HOME ELECTRONIC GMBH Name, Funktion / name, function

Unterschrift / signature

Scheringgasse 3, 1140 Wien, AUSTRIA

FB-Nr. / Company Register No.: 236974 t

Vorbehaltlich von Änderungen und Druckfehlern steht die aktuelle Version zum Download bereit:

www.schuss-home.at/de/downloads/